

AVIGILON

THE BEST EVIDENCE™

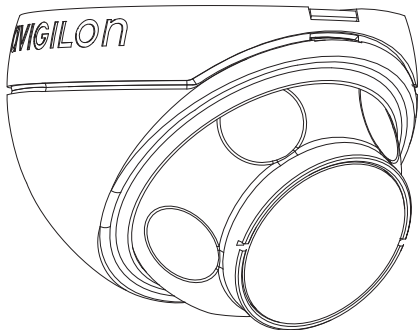

Installation Guide

**Avigilon High Definition H.264 IP
Micro Dome Camera Models:**

1.0-H3M-D01 and 2.0-H3M-D01

Important Safety Information

This manual provides installation and operation information and precautions for the use of this dome camera. Incorrect installation could cause an unexpected fault. Before installing this equipment read this manual carefully. Please provide this manual to the owner of the equipment for future use.



The Warning symbol indicates the presence of dangerous voltage within and outside the product enclosure that may constitute a risk of electric shock, serious injury or death to persons if proper precautions are not followed.



The Caution symbol alerts the user to the presence of hazards that may cause minor or moderate injury to persons, damage to property or damage to the product itself if proper precautions are not followed.



Warning — Failure to observe the following instructions may result in severe injury or death.

- Installation must be performed by qualified personnel only, and must conform to all local codes.
- This product is intended to be supplied by a UL Listed Power over Ethernet (PoE) PSE, rated 48 VDC, 4 W min.



Caution — Failure to observe the following instructions may result in injury or damage to the dome camera.

- Do not install near any heat sources such as radiators, heat registers, stoves, or other sources of heat.
- Do not subject the cables to excessive stress, heavy loads or pinching.
- Do not open or disassemble the device. There are no user serviceable parts.

- Refer all servicing to qualified personnel. Servicing may be required when the device has been damaged (such as from a liquid spill or fallen objects), has been exposed to rain or moisture, does not operate normally, or has been dropped.
- Do not use strong or abrasive detergents when cleaning the device body.
- Use only accessories recommended by Avigilon.

Regulatory Notices

This device complies with part 15 of the FCC Rules. Operation is subject to the following two conditions: (1) This device may not cause harmful interference, and (2) this device must accept any interference received, including interference that may cause undesired operation.

This Class B digital apparatus complies with Canadian ICES-003.

FCC Notice

This equipment has been tested and found to comply with the limits for a Class B computing device pursuant to Subpart B of Part 15 of FCC rules, which are designed to provide reasonable protection against such interference when operated in a commercial environment. Operation of this equipment in a residential area is likely to cause interference, in which case the user at his/her own expense will be required to take whatever measures may be required to correct the interference.

Changes or modifications made to this equipment not expressly approved by Avigilon Corporation or parties authorized by Avigilon Corporation could void the user's authority to operate this equipment.

Disposal and Recycling Information

When this product has reached the end of its useful life, please dispose of it according to your local environmental laws and guidelines.

European Union:



This symbol means that according to local laws and regulations your product should be disposed of separately from household waste. When this product reaches its end of life, take it to a collection point designated by local authorities. Some collection points accept products for free. The separate collection and recycling of your product at the time of disposal will help conserve natural resources and ensure that it is recycled in a manner that protects human health and the environment.

Other Notices

Compilation and Publication Notice

This manual has been compiled and published covering the latest product descriptions and specifications. The contents of this manual and the specifications of this product are subject to change without notice. Avigilon reserves the right to make changes without notice in the specifications and materials contained herein and shall not be responsible for any damages (including consequential) caused by reliance on the materials presented, including but not limited to typographical and other errors relating to the publication.

Intellectual Property Notice

No license is granted by implication or otherwise under any industrial design, industrial design rights, patent, patent rights, or copyrights of Avigilon Corporation or its licensors. Trademarks and registered trademarks are the property of their respective owners.

Table of Contents

Overview	1
Front View	1
Top View	2
Installation	3
Required Tools and Materials	3
Camera Package Contents	3
Installation Steps	3
Adding the Mounting Holes	4
Connecting PoE	5
Assigning an IP Address	6
Accessing the Live Video Stream	7
Mounting the HD Micro Dome Camera	7
Aiming the HD Micro Dome Camera	8
For More Information	9
LED Indicators	10
Reset to Factory Default Settings	11
Setting the IP Address Through the ARP/Ping Method	12
Specifications	13
Limited Warranty & Technical Support	14

Overview

Front View

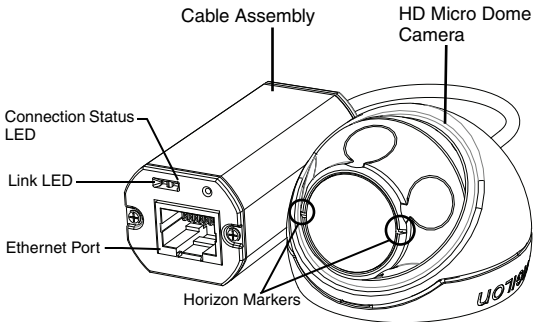

Feature	Description
Connection Status LED	Provides information about device operation. See <i>LED indicators</i> for more information.
Link LED	Indicates if there is an active connection in the Ethernet port.
Ethernet Port	Accepts power and Ethernet connection to the network. The camera can only be powered by Power over Ethernet (PoE). Server communication and image data transmission occurs over this connection.
Horizon Markers	Provides a reference point for aligning the video image with the horizon line.

Top View

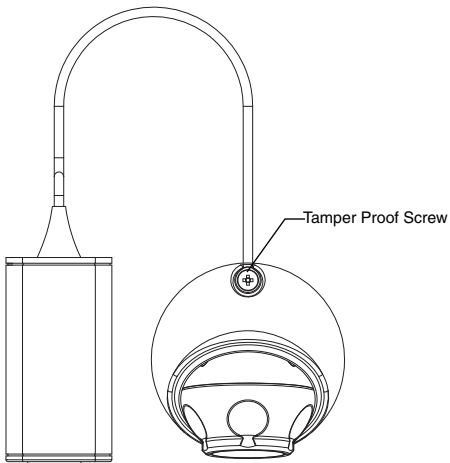

Feature	Description
Tamper Proof Screw	TORX tamper-resistant captive screw to fix the dome cover to the base.

Installation

Required Tools and Materials

- 1 1/4" Hole Saw
- 3/16" drill bit for drywall or mineral fibre ceiling tile installation

Camera Package Contents

Ensure the package contains the following:

- Avigilon HD Micro Dome Camera
- Mounting hardware
- Rubber boot
- T10 TORX tamper resistant key
- Mounting template sticker

Installation Steps

Complete the following procedures to install the dome camera.

1. *Adding the Mounting Holes* on page 4
2. *Connecting PoE* on page 5
3. *Assigning an IP Address* on page 6
4. *Accessing the Live Video Stream* on page 7
5. *Mounting the HD Micro Dome Camera* on page 7
6. *Aiming the HD Micro Dome Camera* on page 8

Adding the Mounting Holes

The holes needed to mount the HD Micro Dome camera are very close together so it is important to complete the following steps in order to maintain the integrity of the mounting surface.

1. Make sure the arrow on the mounting template points in the direction that the camera will face then attach the template to the mounting surface.
2. Mark the centers of the mounting holes through the mounting template and onto the mounting surface.
You only need to mark the larger hole if you plan to store the cable assembly inside the wall.
3. Drill the two smaller holes (**A**).
 - If mounting on drywall, use a 3/16" diameter drill bit and install the supplied inserts.
 - If mounting on wood, make a pilot hole for #4 wood screws.
 - If mounting on any other surface, drill a hole that is appropriate for the chosen mounting surface and mounting hardware. Do not use screws larger than a #4 screw.
4. If you plan to store the cable assembly inside the wall, drill the larger 31.75mm (1.25") hole (**B**) with a hole saw.

NOTE: If the area behind the mounting surface is prone to water and dust, make sure the provided rubber boot is used to protect the camera's PoE connection.

Connecting PoE

The HD Micro Dome camera can only be powered by Power over Ethernet (PoE).

1. Pull the required Ethernet cable to the camera.
2. If you are installing the camera outdoors, slide the cable through the supplied rubber boot.
3. Crimp the end of the cable with an Ethernet connector.

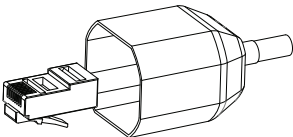

4. Connect the crimped cable to the Ethernet Port.
5. Check that the camera's status LEDs indicate the correct state. See *LED Indicators* on page 10 for more information.
6. If you installed the rubber boot, slide the boot over the end of the cable assembly.

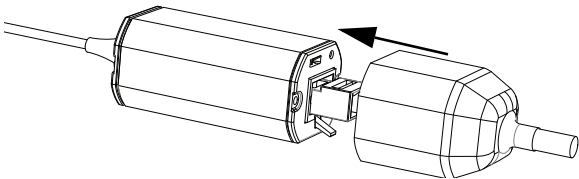

7. Tuck the cable assembly away.
 - a. If you are storing the cable inside the wall, push the cable assembly through the larger hole in the mounting surface.

- b. If you are not, use pliers to pull off the tab covering the back cable notch. Tuck the cable under the notch when you mount the camera.

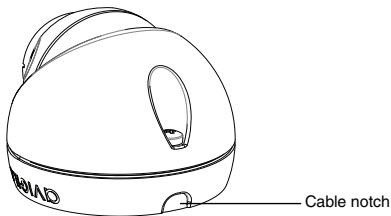

The camera is completely sealed, so the cable notch can be placed in any direction as long as the camera is aimed in the right direction.

Assigning an IP Address

The camera automatically obtains an IP address by default. Once connected to a network, it attempts to locate and obtain an IP address from a DHCP server. If this fails, Zero Configuration Networking (Zeroconf) is used to choose an IP address. When the IP address is set using Zeroconf, the IP address is in the 169.254.0.0/16 subnet.

The IP address settings can be changed using one of the following methods:

- Avigilon Camera Installation Tool software application.
- Camera's web browser interface:
`http://<camera IP address>/`
- ARP/Ping method. For more information, see *Setting the IP Address through the ARP/Ping Method*.
- Network Video Management software application (for example, Avigilon Control Center).

NOTE: The default camera username is *admin* and the default password is *admin*.

Accessing the Live Video Stream

Live video stream can be viewed using one of the following methods:

- Avigilon Camera Installation Tool software application.
- Camera's web browser interface:
`http://<camera IP address>/`
- Network Video Management software application (for example, Avigilon Control Center).

NOTE: The default camera username is *admin* and the default password is *admin*.

Mounting the HD Micro Dome Camera

1. Use the provided tamper resistant key to loosen the tamper proof screw on the camera, then lift the camera cover up from the back until it comes off the base.

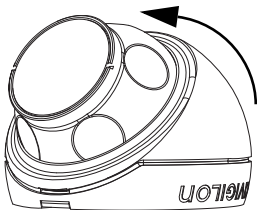

When the cover is off, the camera will hang loose by the cable.

2. Install the camera base to the mounting surface.
If you are storing the cable assembly inside the wall, make sure the hole is completely covered by the camera.

- a. Move the camera away from the mounting holes.

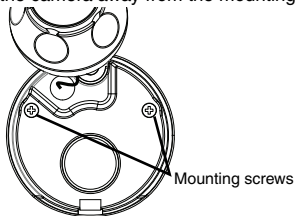

- b. Drive the supplied screws through the mounting holes and into the mounting surface.

You may use other hardware that is appropriate to the mounting surface.

Aiming the HD Micro Dome Camera

1. After the camera has been mounted, place the camera into the dome cover.

NOTE: Push the cable into the dome cover so that the cable does not get caught between the cover and the base.

2. Hook the forward edge of the dome cover to the base and loosely trap the camera.

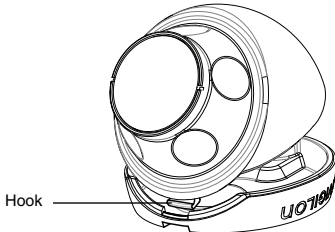

3. While the camera is trapped by one hand, use your other hand to hold the dimples along the sides to move and aim the camera. Make sure the camera lens is aligned with the horizon.

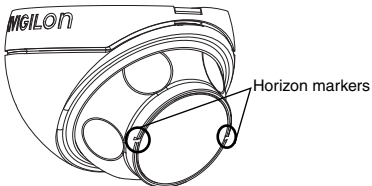

Tip: If you have trouble aiming the camera, try any of the following:

- If the camera is stuck to the dome cover, lift the dome cover slightly and push the camera into the base to loosen the grip.
 - If the camera won't turn as far as you want, try turning it in the opposite direction.
 - If the video image is upside-down, you can digitally flip the image in the network video management software rather than re-aim the camera.
4. When the camera has been aimed, use the provided tamper resistant key to tighten the cover to the base.

For More Information

Additional information about setting up and using the device is available in the following guides:

- *Avigilon Camera Installation Tool User Guide*
- *Avigilon Control Center Client User Guide*
- *Avigilon High Definition H.264 Web Interface User Guide*

The manuals are available on the Avigilon website: <http://avigilon.com/support-and-downloads>.

LED Indicators

Once the camera is connected to the network, the Connection Status LED will display the camera's progress in connecting to the Network Video Management software.

The following table describes what the LEDs indicate:

Table:LED Indicators

Connection State	Connection Status LED	Description
Obtaining IP Address	One short flash every second	Attempting to obtain an IP address.
Discoverable	Two short flashes every second	Obtained an IP address but is not connected to the Network Video Management software.
Upgrading Firmware	Two short flashes and one long flash every second	Updating the firmware.
Connected	On	Connected to the Network Video Management software.

Reset to Factory Default Settings

If the camera no longer functions as expected, you can choose to restore the camera to its factory default settings.

Use the firmware revert button to reset the camera.

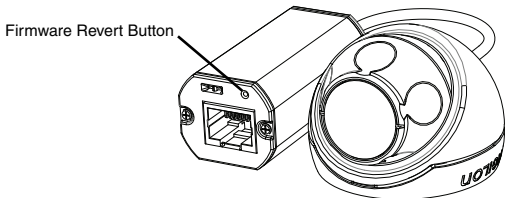

Figure: The firmware revert button on the cable assembly.

1. Disconnect power from the camera.
2. Using a straightened paperclip or similar tool, gently press and hold the firmware revert button.
3. While continuing to hold the button, power the device. Release the button after three seconds.



Caution — Do not apply excessive force. Inserting the tool too far will damage the device.

Setting the IP Address Through the ARP/Ping Method

Complete the following steps to configure the camera to use a specific IP address:

1. Locate and copy down the MAC Address (MAC) listed on the Serial Number Tag for reference.
2. Open a Command Prompt window and enter the following commands:
 - a. `arp -s <New Camera IP Address> <Camera MAC Address>`
For example: `arp -s 192.168.1.10 00-18-85-12-45-78`
 - b. `ping -l 123 -t <New Camera IP Address>`
For example: `ping -l 123 -t 192.168.1.10`
3. Reboot the camera.
4. Close the Command Prompt window when you see the following message:
`Reply from <New Camera IP Address>: ...`

Specifications

Camera										
Lens	2.8mm, F2.0									
Network										
Network	100Base-TX									
Cabling Type	CAT5									
Connector	RJ-45									
API	ONVIF compliance version 1.02, 2.00, Profile S (www.onvif.org)									
Security	Password protection, HTTPS encryption, digest authentication, WS authentication, user access log									
Protocols	IPv4, HTTP, HTTPS, SOAP, DNS, NTP, RTSP, RTCP, RTP, TCP, UDP, IGMP, ICMP, DHCP, Zeroconf, ARP									
Streaming Protocols	RTP/UDP, RTP/UDP multicast, RTP/RTSP/TCP, RTP/RTSP/HTTP/TCP, RTP/RTSP/HTTPS/TCP, HTTP									
Mechanical										
Dimensions ØxH	37.15 mm x 51.15 mm (1.48" x 2.01")									
Weight	34 g (1.19 oz) + 36 g (1.27 oz) for cable									
Body	Plastic									
Housing	Surface mount, tamper resistant									
Finish	Plastic, RAL 9003									
Adjustment Range	±40° pan, ±40° tilt, 120° azimuth									
Electrical										
Power Consumption	4 W max.									
Power Source	PoE: IEEE802.3af Class 1 compliant									
Environmental										
Operating Temperature	-10 °C to +50 °C (14 °F to 122 °F)									
Storage Temperature	-30 °C to +70 °C (-22 °F to 158 °F)									
Certifications										
Safety	<table border="0"> <tr> <td>UL 60950</td> <td>CE</td> <td>UVV</td> </tr> <tr> <td>CSA 60950</td> <td>ROHS</td> <td>C-Tick</td> </tr> <tr> <td>CB Scheme</td> <td>WEEE</td> <td></td> </tr> </table>	UL 60950	CE	UVV	CSA 60950	ROHS	C-Tick	CB Scheme	WEEE	
UL 60950	CE	UVV								
CSA 60950	ROHS	C-Tick								
CB Scheme	WEEE									
Environmental	Meets IP66 Weather Rating									
Electromagnetic Emissions	FCC Part 15 Subpart B Class B IC ICES-003 Class B EN 55022 Class B									
Electromagnetic Immunity	<table border="0"> <tr> <td>EN 55024 Class B</td> <td>EN 61000-4-2</td> </tr> <tr> <td>EN 61000-4-3</td> <td>EN 61000-4-4</td> </tr> <tr> <td>EN 61000-4-5</td> <td>EN 61000-4-6</td> </tr> <tr> <td>EN 61000-4-11</td> <td></td> </tr> </table>	EN 55024 Class B	EN 61000-4-2	EN 61000-4-3	EN 61000-4-4	EN 61000-4-5	EN 61000-4-6	EN 61000-4-11		
EN 55024 Class B	EN 61000-4-2									
EN 61000-4-3	EN 61000-4-4									
EN 61000-4-5	EN 61000-4-6									
EN 61000-4-11										

Limited Warranty & Technical Support

Avigilon warrants to the original consumer purchaser, that this product will be free of defects in material and workmanship for a period of 3 years from date of purchase.

The manufacturer's liability hereunder is limited to replacement of the product, repair of the product or replacement of the product with repaired product at the discretion of the manufacturer. This warranty is void if the product has been damaged by accident, unreasonable use, neglect, tampering or other causes not arising from defects in material or workmanship. This warranty extends to the original consumer purchaser of the product only.

AVIGILON DISCLAIMS ALL OTHER WARRANTIES EXPRESSED OR IMPLIED INCLUDING, WITHOUT LIMITATION, ANY IMPLIED WARRANTIES OF MERCHANTABILITY OR FITNESS FOR A PARTICULAR PURPOSE, EXCEPT TO THE EXTENT THAT ANY WARRANTIES IMPLIED BY LAW CANNOT BE VALIDLY WAIVED.

No oral or written information, advice or representation provided by Avigilon, its distributors, dealers, agents or employees shall create another warranty or modify this warranty. This warranty states Avigilon's entire liability and your exclusive remedy against Avigilon for any failure of this product to operate properly.

In no event shall Avigilon be liable for any indirect, incidental, special, consequential, exemplary, or punitive damages whatsoever (including but not limited to, damages for loss of profits or confidential or other information, for business interruption, for personal injury, for loss of privacy, for failure to meet any duty including of good faith or of reasonable care, for negligence, and for any other pecuniary or other loss whatsoever) arising from the use of or inability to use the product, even if advised of the possibility of such damages. Since some jurisdictions do not allow the above limitation of liability, such limitation may not apply to you.

This Limited Warranty gives you specific legal rights and you may also have other rights which vary from jurisdiction to jurisdiction.

Warranty service and technical support can be obtained by contacting Avigilon Technical Support by phone at 1.888.281.5182 or via email at support@Avigilon.com.

AVIGILON

THE BEST EVIDENCE™

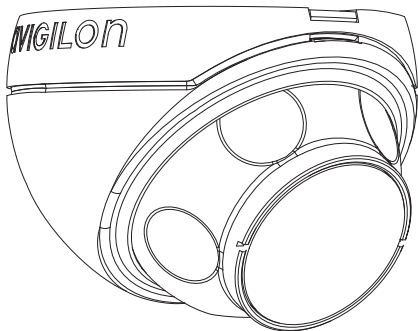

Guide d'installation

**Modèles de caméra Micro Dome IP H.264
haute définition Avigilon :**

1.0-H3M-D01 et 2.0-H3M-D01

Informations de sécurité importantes

Ce manuel fournit des informations d'installation et d'exploitation, ainsi que des précautions d'utilisation pour la caméra dôme. Une installation incorrecte peut entraîner une défaillance imprévue. Avant d'installer cet équipement, lisez attentivement ce manuel. Veuillez remettre ce manuel au propriétaire de l'équipement pour une utilisation ultérieure.



Le symbole d'avertissement indique la présence de tensions dangereuses, à l'intérieur et à l'extérieur du boîtier du produit, susceptibles de générer un risque de choc électrique, de blessure grave, voire de décès, si des précautions appropriées ne sont pas prises.



Le symbole Attention alerte l'utilisateur sur la présence de dangers susceptibles d'infliger aux personnels des blessures mineures à modérées, d'endommager des biens ou le produit lui-même si des précautions appropriées ne sont pas prises.



Warning — Le non-respect des instructions suivantes est susceptible d'entraîner des blessures graves voire le décès.

- L'installation doit être effectuée par un personnel qualifié uniquement et doit être en conformité avec tous les codes locaux.
- Ce produit doit être alimenté par une alimentation répertoriée UL, PSE, PoE (Power over Ethernet) d'une tension nominale de 48 VCC et d'une puissance minimale de 4 W.



Caution — Le non-respect des instructions suivantes est susceptible d'entraîner des blessures et d'endommager la caméra dôme.

- N'effectuez aucune installation à proximité de sources de chaleur telles que radiateurs, bouches de chaleur ou poêles.
- Ne soumettez pas les câbles à des tensions, des charges ou des pincements excessifs.
- N'ouvrez pas l'équipement, ne le démontez pas. Il ne contient aucune pièce sur laquelle l'utilisateur peut intervenir.
- Pour toute intervention, contactez un personnel qualifié. Une intervention peut se révéler nécessaire lorsque l'équipement est endommagé (par exemple, par le renversement d'un liquide ou la chute d'un objet), lorsqu'il a été exposé à la pluie ou à l'humidité (présence de moisissure), lorsqu'il ne fonctionne pas normalement ou lorsqu'il a chuté.
- N'utilisez pas de détergents puissants ou abrasifs lorsque vous nettoyez le corps de l'équipement.
- Utilisez uniquement les accessoires recommandés par Avigilon.

Avis concernant la réglementation

Cet équipement est conforme à section 15 des règles FCC. Son exploitation est sujette aux deux conditions suivantes : (1) Cet équipement ne risque pas de générer d'interférences nuisibles et (2) cet équipement doit accepter toute interférence reçue, y compris celles susceptibles d'induire un fonctionnement indésirable.

Cet équipement numérique de Classe B est conforme à la norme canadienne ICES-003.

Notice FCC

Cet équipement a été testé et déclaré conforme aux limitations relatives à un appareil numérique de classe B, en vertu de la Sous-section B de la Section 15 des règles de la FCC. Ces limitations visent à assurer une protection raisonnable contre les interférences dans le cadre d'une exploitation de l'équipement dans un environnement commercial. L'exploitation de cet équipement dans une zone résidentielle est susceptible de générer des interférences nuisibles, auquel cas l'utilisateur sera tenu de prendre toute mesure nécessaire pour remédier à ces interférences.

Tout changement ou modification apporté à cet équipement non expressément approuvé par Avigilon Corporation ou des tiers autorisés par Avigilon Corporation pourrait annuler l'autorisation accordée à l'utilisateur d'utiliser cet équipement.

Informations sur la mise au rebut et le recyclage

Lorsque ce produit aura atteint la fin de sa vie utile, veuillez le mettre au rebut conformément aux directives et à la législation locales sur l'environnement.

Union européenne :



Ce symbole signifie que, conformément aux lois et aux réglementations locales, votre produit doit être mis au rebut hors déchets ménagers. Lorsque ce produit aura atteint la fin de sa vie utile, portez-le à un point de collecte désigné par les autorités locales. Certains points de collecte acceptent gratuitement les produits. La collecte et le recyclage séparés de votre produit au moment de la mise au rebut contribuent à conserver les ressources naturelles et garantissent que le produit est recyclé de sorte à protéger la santé humaine et l'environnement.

Autres notices

Notice sur la compilation et la publication

Ce manuel a été compilé et publié en couvrant les spécifications et descriptions de produit les plus récentes. Le contenu de ce manuel et les spécifications de ce produit sont sujets à modifications sans avis préalable. Avigilon se réserve le droit d'apporter des modifications sans avis préalable aux spécifications et informations présentées dans le présent manuel. Avigilon ne saurait être tenu responsable de tout dommage (notamment accessoire) causé par le fait de se fier aux informations présentées, notamment mais sans s'y limiter, en termes d'erreurs typographiques et d'autres erreurs liées à la publication.

Notice de propriété intellectuelle

Aucune licence n'est accordée par implication ou autre action dans le cadre de toute conception industrielle, de droits de conception industriels, de brevet et droits de brevet, ou de droits de reproduction (copyrights) d'Avigilon Corporation ou de ses concédants de licence. Les marques commerciales et les marques déposées sont la propriété de leurs détenteurs respectifs.

Tables des matières

Présentation générale	1
Vue avant	1
Vue du dessus	2
Installation	3
Outils et matériel requis	3
Contenu du conditionnement de la caméra	3
Étapes d'installation	3
Ajout de trous de fixation	4
Raccordement PoE	5
Affectation d'une adresse IP	6
Accès au flux vidéo en direct	7
Fixation de la caméra HD Micro Dome	7
Visée de la caméra HD Micro Dome	8
Pour plus d'informations... ..	10
Indications des LED	11
Réinitialiser les paramètres d'usine par défaut	12
Configuration de l'adresse IP par le biais de la méthode ARP/Ping	13
Spécifications	14
Garantie limitée et assistance technique ...	15

Présentation générale

Vue avant

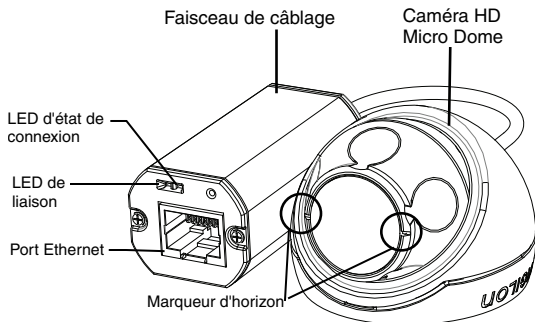

Caractéristique	Description
LED d'état de connexion	Fournit des informations sur le fonctionnement de l'équipement. Reportez-vous à la section relative aux indications des LED pour plus d'informations.
LED de liaison	Indique si une connexion est active sur le port Ethernet.
Port Ethernet	Accepte une alimentation et une connexion Ethernet au réseau. La caméra ne peut s'alimenter que par la technologie PoE (Power over Ethernet). La transmission des données d'images et de la communication avec le serveur s'effectue par cette connexion.
Marqueur d'horizon	Fournit un point de référence pour l'alignement de l'image vidéo sur la ligne d'horizon.

Vue du dessus

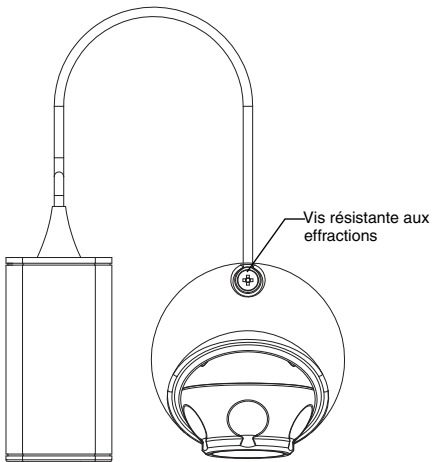

Caractéristique	Description
Vis résistante aux effractions	Vis imperdable TORX résistante aux effractions pour fixer le dôme de protection à la base.

Installation

Outils et matériel requis

- Emporte-pièce 31,75 mm (1 1/4")
- Mèche de perçage 4,76 mm (3/16") pour installation sur cloison sèche ou sur carreaux de plafond en fibre minérale

Contenu du conditionnement de la caméra

Assurez-vous que le conditionnement contient les éléments suivants :

- Caméra HD Micro Dome Avigilon
- Matériel de fixation
- Manchon en caoutchouc
- Clé TORX T10 résistante aux effractions
- Auto-collant de gabarit de montage

Étapes d'installation

Effectuez les procédures suivantes pour installer la caméra dôme.

1. *Ajout de trous de fixation* à la page 4
2. *Raccordement PoE* à la page 5
3. *Affectation d'une adresse IP* à la page 6
4. *Accès au flux vidéo en direct* à la page 7
5. *Fixation de la caméra HD Micro Dome* à la page 7
6. *Visée de la caméra HD Micro Dome* à la page 8

Ajout de trous de fixation

Les trous nécessaires au montage de la caméra HD Micro Dome sont très rapprochés. Il est donc important de procéder selon les étapes qui suivent afin de préserver l'intégrité de la surface de fixation.

1. Veillez à ce que la flèche placée sur le gabarit de montage pointe dans la direction dans laquelle la caméra sera orientée, puis fixez le gabarit sur la surface de fixation.
2. Marquez les centres des trous de fixation à travers le gabarit de montage, sur la surface de fixation.
Si vous envisagez de stocker le faisceau de câblage à l'intérieur du mur, seul le marquage du plus grand trou est nécessaire.
3. Percez les deux plus petits trous (**A**).
 - En cas de fixation sur cloison sèche, utilisez une mèche de perçage d'un diamètre de 4,76 mm (3/16") et installez les connexions fournies.
 - En cas de montage sur du bois, faites un trou de guidage pour les vis à bois n°4.
 - En cas de montage sur toute autre surface, percez le trou adapté à la surface choisie et au matériel de fixation. N'utilisez pas de vis plus grandes que la n°4.
4. Si vous envisagez de stocker le faisceau de câblage à l'intérieur du mur, percez le plus grand trou (**B** ; 31,75 mm) à la scie cloche.

REMARQUE : Si la zone qui se trouve derrière la surface de montage est exposée à l'eau et à la poussière, veillez à bien utiliser le manchon en caoutchouc fourni pour protéger la connexion PoE de la caméra.

Raccordement PoE

La caméra HD Micro Dome ne peut s'alimenter que par la technologie PoE (Power over Ethernet).

1. Tirez le câble Ethernet requis vers la caméra.
2. Si vous installez la caméra en extérieur, faites glisser le câble à travers le manchon en caoutchouc fourni.
3. Sertissez l'extrémité du câble avec un connecteur Ethernet.

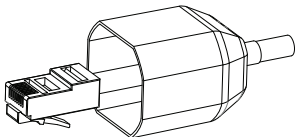

4. Raccordez le câble serti au port Ethernet.
5. Vérifiez que la LED d'état de la caméra indique bien un état correct. Reportez-vous à la section relative aux *Indications des LED* à la page 11 pour plus d'informations.
6. Si vous avez installé le manchon en caoutchouc, faites-le glisser sur l'extrémité du faisceau de câblage.

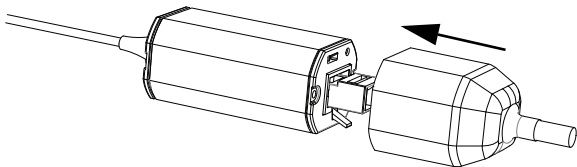

7. Rentrez l'excédent de faisceau de câblage.
 - a. Si vous stockez le câble à l'intérieur du mur, poussez le faisceau à travers le plus grand trou de la surface de fixation.

- b. Dans la négative, utilisez une pince pour retirer le taquet qui recouvre l'encoche à l'arrière du câble. Rentrez le câble sous l'encoche lorsque vous fixez la caméra.

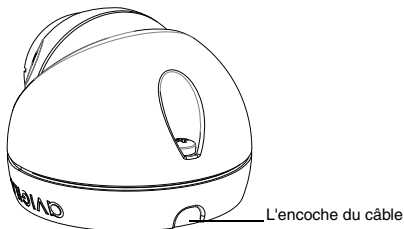

La caméra est totalement scellée. Ainsi lorsque la visée de la caméra est bien orientée, l'encoche du câble peut être orientée dans n'importe quelle direction.

Affectation d'une adresse IP

La caméra obtient automatiquement une adresse IP par défaut. Une fois connectée à un réseau, l'appareil tente de localiser un serveur DHCP et d'obtenir une adresse IP auprès de ce dernier. En cas d'échec, la méthode Zeroconf (Zero Configuration Networking) est utilisée pour sélectionner une adresse IP. Si l'adresse IP est définie au moyen de Zeroconf, son sous-réseau sera 169.254.0.0/16.

Les paramètres d'adresse IP peuvent être modifiés au moyen d'une des méthodes suivantes :

- Logiciel de l'utilitaire d'installation des caméras Avigilon.
- Interface du navigateur Web de la caméra :
`http://<adresse IP de la caméra>/`.
- Méthode ARP/Ping. Pour plus d'informations, consultez la section *Configuration de l'adresse IP par le biais de la méthode ARP/Ping*.

- Application logicielle NVMS (Network Video Management Software ; par exemple, Avigilon Control Center).

REMARQUE : Le nom d'utilisateur par défaut de la caméra est *admin* et le mot de passe par défaut *admin*.

Accès au flux vidéo en direct

Le flux vidéo en direct peut être consulté au moyen d'une des méthodes suivantes :

- Logiciel de l'utilitaire d'installation des caméras Avigilon.
- Interface du navigateur Web de la caméra :
<http://<adresse IP de la caméra>/>.
- Application logicielle NVMS (Network Video Management Software ; par exemple, Avigilon Control Center).

REMARQUE : Le nom d'utilisateur par défaut de la caméra est *admin* et le mot de passe par défaut *admin*.

Fixation de la caméra HD Micro Dome

1. Utilisez la clé résistante aux effractions fournie pour desserrer la vis du même type sur la caméra, puis soulevez le capot de la caméra depuis l'arrière jusqu'à ce qu'il se sépare de la base.

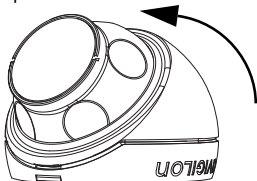

Une fois le capot déposé, la caméra pend au bout du câble.

2. Installez la base de la caméra sur la surface de fixation. Si vous stockez le faisceau de câble à l'intérieur du mur, veillez à ce que le trou soit complètement couvert par la caméra.

- a. Éloignez la caméra des trous de fixation.

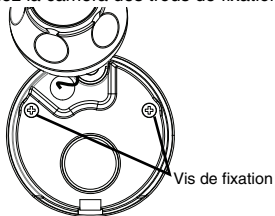

- b. Engagez les vis fournies dans les trous de fixation et dans la surface de fixation.

Vous pouvez utiliser d'autres éléments de montage adaptés à la surface de fixation.

Visée de la caméra HD Micro Dome

1. Une fois la caméra fixée, placez-la dans le dôme de protection.

REMARQUE : Poussez le câble dans le dôme de protection de sorte qu'il ne reste pas coincé entre le capot et la base.

2. Accrochez le bord avant du dôme de protection à la base et enfermez la caméra sans forcer.

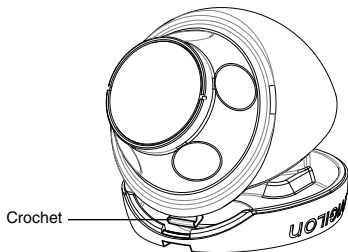

3. Avec la caméra bloquée dans une main, de l'autre main, maintenez les crans le long des côtés afin de déplacer la caméra et de régler sa visée. Assurez-vous que l'objectif de la caméra est bien aligné sur l'horizon.

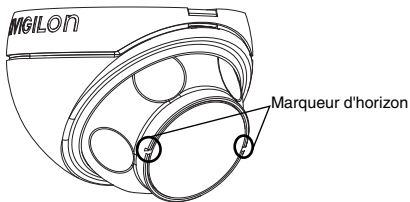

Conseil : Si vous avez des difficultés à régler la visée de la caméra, essayez une des techniques suivantes :

- Si la caméra est collée au dôme de protection, levez ce dernier légèrement et poussez la caméra dans la base pour alléger le blocage.
 - Si la caméra ne tourne pas aussi loin que vous le souhaitez, essayez de la tourner dans le sens opposé.
 - Si l'image vidéo est à l'envers, vous pouvez l'inverser numériquement au niveau du logiciel NVMS, plutôt que de changer la visée de la caméra.
4. Une fois la visée de la caméra réglée, utilisez la clé résistante aux effractions fournie pour serrer le capot sur la base.

Pour plus d'informations...

Les guides suivants présentent des informations supplémentaires sur la configuration et l'utilisation de l'appareil :

- *Guide de l'utilitaire d'installation des caméras Avigilon*
- *Guide de l'utilisateur d'Avigilon Control Center Client*
- *Guide de l'utilisateur de l'interface Web Avigilon haute définition H.264*

Les manuels sont disponibles sur le site Web d'Avigilon :

<http://avigilon.com/support-and-downloads>.

Indications des LED

Une fois la caméra raccordée au réseau, des diodes, ou LED, d'état de connexion affichent la progression de la connexion de la caméra au logiciel NVMS (Network Video Management Software).

Le tableau suivant décrit les indications des LED :

Tableau : Indications des LED

État de la connexion	LED d'état de connexion	Description
Obtention d'une adresse IP	Un clignotement bref à chaque seconde	Tentative d'obtention d'une adresse IP
DéTECTABLE	Deux clignotements brefs à chaque seconde	Une adresse IP a été obtenue mais elle n'est pas connectée au logiciel NVMS (Network Video Management Software).
Mise à niveau du microcode	Deux clignotements brefs et un long à chaque seconde	Mise à niveau du microcode
Connecté	Allumé	Connectée au logiciel NVMS.

Réinitialiser les paramètres d'usine par défaut

Si la caméra ne fonctionne plus comme attendu, vous pouvez opter pour la restauration de ses paramètres d'usine par défaut.

Utilisez le bouton de réinitialisation du microcode pour réinitialiser la caméra.

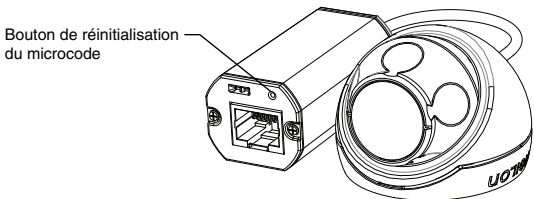

Figure : Bouton de réinitialisation du microcode sur le faisceau de câble.

1. Débranchez l'alimentation de la caméra.
2. Avec un trombone redressé ou un outil pointu similaire, appuyez légèrement sur le bouton de réinitialisation du microcode et maintenez-le enfoncé.
3. Tout en maintenant le bouton enfoncé, mettez l'appareil sous tension. Relâchez le bouton au bout de trois secondes.



Attention — N'appliquez pas une force excessive. Une insertion trop profonde de l'outil endommagerait l'appareil.

Configuration de l'adresse IP par le biais de la méthode ARP/Ping

Procédez selon les étapes suivantes pour configurer la caméra et utiliser une adresse IP spécifique :

1. Identifiez et copiez l'adresse MAC répertoriée sur l'étiquette de numéro de série pour référence.
2. Ouvrez une fenêtre d'invite de commande, puis saisissez les commandes suivantes :
 - a. `arp -s <Nouvelle adresse IP de la caméra> <Adresse MAC de la caméra>`
Par exemple : `arp -s 192.168.1.10 00-18-85-12-45-78`
 - b. `ping -l 123 -t <Nouvelle adresse IP de la caméra>`
Par exemple : `ping -l 123 -t 192.168.1.10`
3. Réinitialisez la caméra.
4. Fermez la fenêtre d'invite de commande lorsque le message suivant s'affiche :
`Reply from <Nouvelle adresse IP de la caméra> : ...`

Spécifications

Caméra

Objectifs	2,8 mm, F2.0
-----------	--------------

Réseau

Réseau	100Base-TX
Type de câblage	CAT5
Connecteur	RJ-45
API	Compatibilité ONVIF version 1.02, 2.00, Profile S (www.onvif.org)
Sécurité	Protection par mot de passe, cryptage HTTPS, authentification Digest, authentification WS, journal d'accès des utilisateurs
Protocoles	IPv4, HTTP, HTTPS, SOAP, DNS, NTP, RTSP, RTCP, RTP, TCP, UDP, IGMP, ICMP, DHCP, Zeroconf et ARP
Protocoles de flux	RTP/UDP, RTP/UDP multicast, RTP/RTSP/TCP, RTP/RTSP/HTTP/TCP, RTP/RTSP/HTTPS/TCP, HTTP

Mécanique

Cotes Ø x H	37,15 mm x 51,15 mm (1,48" x 2,01")
Poids	34 g (1,19 oz) + 36 g (1,27 oz) pour le câble
Corps	Plastique
Boîtier	Montage sur surface, résistant aux effractions
Finition	Plastique, RAL 9003
Plage de réglage	Panoramique à ± 40°, inclinaison à ± 40°, azimut à 120°

Électrique

Consommation électrique	4 W max.
Source d'alimentation	PoE : IEEE802.3af, compatible Classe 1

Environnemental

Température d'exploitation	-10 à +50 °C (14 à 50,00 °F)
Température de stockage	-30 à +70 °C (-22 à +158 °F)

Certifications

Sûreté	UL 60950	CE	CSA 60950	UVV
	ROHS	CB Scheme	WEEE	C-Tick
Environnemental	Conforme à la classification environnementale IP66			
Émissions électromagnétiques	FCC, section 15, sous-section B, classe B			
	IC ICES-003 Classe B		EN 55022 Classe B	
Immunité électromagnétique	EN 55024 Classe B		EN 61000-4-2	EN 61000-4-3
	EN 61000-4-4		EN 61000-4-5	EN 61000-4-6
	EN 61000-4-11			

Garantie limitée et assistance technique

Avigilon garantit à l'acheteur consommateur d'origine que ce produit est exempt de défauts liés au matériel ou à la main-d'œuvre pour une période de 3 années à compter de la date d'achat.

La responsabilité du fabricant explicitée ci-dessous se limite au remplacement ou la réparation du produit, voire au remplacement du produit par un produit réparé, et ce à la discrétion du fabricant. Cette garantie s'annule dès lors que le produit est endommagé par accident, utilisation irraisonnée, négligence, modification ou toute autre cause non liée à des défauts relatifs au matériel ou à la main-d'œuvre. Cette garantie couvre uniquement l'acheteur consommateur d'origine du produit.

AVIGILON REJETTE TOUTE AUTRE GARANTIE, EXPRESSE OU TACITE, NOTAMMENT MAIS SANS S'Y LIMITER, TOUTE GARANTIE TACITE DE QUALITÉ MARCHANDE OU D'ADÉQUATION À UN OBJECTIF PARTICULIER, SAUF DANS LES CAS DE GARANTIE TACITE PAR FORCE DE LOI NE POUVANT ÊTRE ANNULÉE DE MANIÈRE VIABLE.

Aucun conseil, information ou représentation, de nature orale ou écrite, fourni par Avigilon, ses distributeurs, revendeurs, agents ou employés, ne saurait induire une autre garantie ou modifier la présente garantie. La présente garantie spécifie l'entière responsabilité d'Avigilon ainsi que votre recours exclusif auprès d'Avigilon pour toute défaillance de ce produit dans le cadre d'une exploitation appropriée.

En aucun cas, Avigilon ne saurait être tenu responsable de tout dommage indirect, accessoire, particulier, consécutif, exemplaire ou punitif de quelque nature que ce soit (notamment mais sans s'y limiter, la perte de profits et d'informations, notamment confidentielles, l'interruption d'activité, la blessure, la perte de confidentialité, la non-satisfaction d'un devoir notamment la bonne foi ou les mesures raisonnables, la négligence, ainsi que toute autre perte notamment d'ordre pécuniaire) induit par l'utilisation du produit ou l'incapacité à utiliser le produit, même en cas d'avertissement préalable quant à la possibilité d'un tel dommage. Sachant que certaines juridictions n'autorisent pas la décharge de responsabilité ci-dessus, cette décharge peut ne pas s'appliquer à votre cas.

La présente garantie limitée vous confère des droits légaux spécifiques. Vous pouvez également disposer d'autres droits qui varient d'une juridiction à une autre.

Le service de garantie et l'assistance technique peuvent s'obtenir en contactant le support technique Avigilon, par téléphone 1.888.281.5182 ou par courrier électronique à l'adresse support@avigilon.com.

AVIGILON

THE BEST EVIDENCE™

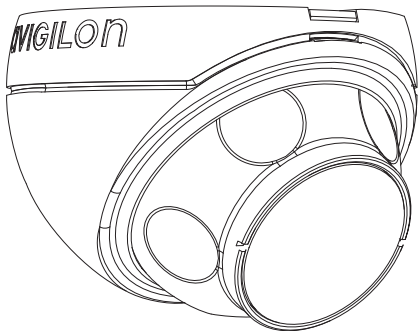

Guía de instalación

Microcámara domo IP H.264 de alta definición de Avigilon, modelos:

1.0-H3M-D01 y 2.0-H3M-D01

Información importante sobre la seguridad

Este manual proporciona información sobre la instalación y funcionamiento de la cámara domo, así como precauciones a tener en cuenta durante su uso. Una instalación incorrecta podría provocar un fallo inesperado. Antes de instalar este equipo, lea atentamente este manual. Proporcione este manual al propietario del equipo para usos futuros.



El símbolo de advertencia indica la presencia de un voltaje peligroso dentro y fuera de la carcasa del producto que puede constituir un riesgo de descarga eléctrica, lesiones graves o la muerte de personas si no se siguen las precauciones adecuadas.



El símbolo de precaución pone en alerta al usuario ante la presencia de peligros que pueden provocar lesiones menores o moderadas a personas, daños a la propiedad o daños al producto si no se siguen las precauciones adecuadas.



Advertencia: Si no se tienen en cuenta las siguientes instrucciones, pueden producirse lesiones graves o incluso la muerte.

- La instalación solo debe efectuarla personal cualificado y debe cumplir todas las normas locales.
- Este producto está pensado para recibir alimentación eléctrica por Ethernet (PoE), con aprobación UL, potencia nominal 48 VCC y 4 W mínimo.



Precaución: Si no se tienen en cuenta las siguientes instrucciones, pueden producirse lesiones o daños en la cámara domo.

- No instale el dispositivo cerca de fuentes de calor como radiadores, rejillas de aire caliente, estufas, etc.
- No someta los cables a demasiada tensión, cargas pesadas o pinzamientos.

- No abra ni desmonte el dispositivo. No hay ninguna pieza que pueda reparar el usuario.
- Derive todas las reparaciones al personal cualificado. Las reparaciones deben llevarse a cabo cuando el dispositivo ha resultado dañado (como por ejemplo, debido a un líquido que se ha derramado u objetos que han caído), se ha expuesto a la lluvia o humedad, no funciona correctamente o se ha caído.
- No utilice detergentes fuertes o abrasivos para limpiar el cuerpo del dispositivo.
- Utilice únicamente accesorios recomendados por Avigilon.

Avisos Regulatorios

Este dispositivo cumple con la Sección 15 de la Reglamentación FCC. El funcionamiento está sujeto a las dos condiciones siguientes: (1) Este dispositivo no ha de causar interferencias indeseadas, y (2) este dispositivo debe aceptar cualquier interferencia recibida, incluyendo interferencias que puedan causar un funcionamiento no deseado.

Este aparato digital de Clase B cumple con la normativa canadiense ICES-003.

Aviso de la FCC

Este equipo ha sido probado y cumple con los límites establecidos para dispositivos informáticos de Clase B, con arreglo a la Subsección B de la Sección 15 de la Reglamentación FCC, diseñados para proporcionar una protección razonable contra estas interferencias cuando se utiliza en un entorno comercial. La utilización de este equipo en una zona residencial probablemente ocasionará interferencias, en cuyo caso el usuario deberá tomar las medidas oportunas para corregir la interferencia a su propio coste.

Los cambios o modificaciones efectuados en este equipo no aprobados expresamente por Avigilon Corporation o las partes autorizadas por Avigilon Corporation podrían anular la capacidad del usuario para utilizar el equipo.

Información sobre la eliminación de residuos y el reciclaje

Cuando este producto haya llegado al final de su vida útil, deshágase de él de acuerdo con la legislación y normativa locales en materia de medio ambiente.

Comunidad Europea:



Este símbolo significa que según la legislación y normativa locales su producto debe eliminarse por separado de los residuos domésticos. Cuando el producto llegue al final de su vida útil, llévalo a un punto de recogida designado por las autoridades locales. Algunos puntos de recogida aceptan productos de forma gratuita. La recogida y reciclaje por separado del producto en el momento de su eliminación ayudará a conservar los recursos naturales y garantizará que se recicla respetando la salud y el medio ambiente.

Otros avisos

Aviso de compilación y publicación

Este manual se ha compilado y publicado contemplando las descripciones y especificaciones del producto más recientes. El contenido de este manual y las especificaciones de este producto están sujetos a cambios sin previo aviso. Avigilon se reserva el derecho de efectuar cambios sin previo aviso en las especificaciones y materiales contenidos aquí y no se hará responsable de ningún daño (incluidos los resultantes) causados por depender de los materiales presentados, incluidos a título enunciativo pero no limitativo los errores tipográficos y otros errores relativos a la publicación.

Aviso sobre la propiedad intelectual

No se concederá ninguna licencia por implicación o cualquier otra circunstancia bajo ningún diseño industrial, derechos de diseño industrial, patente, derechos de patente o copyrights de Avigilon Corporation o sus licenciantes. Todas las marcas comerciales y marcas comerciales registradas son propiedad de sus respectivos propietarios.

Tabla de Contenidos

Visión general	1
Vista frontal	1
Vista superior	2
Instalación	3
Herramientas y materiales necesarios	3
Contenido del paquete de la cámara	3
Pasos para la instalación	3
Adición de orificios de montaje	4
Conexión de PoE	5
Asignación de una dirección IP	6
Acceso al flujo de vídeo en tiempo real	7
Montaje de la Microcámara domo HD	7
Orientación de la Microcámara domo HD	8
Para obtener más información	10
Indicadores LED	11
Restablecimiento de los valores predeterminados de fábrica	12
Configuración de la dirección IP a través del método ARP/Ping	13
Especificaciones	14
Garantía limitada y servicio de asistencia técnica	15

Visión general

Vista frontal

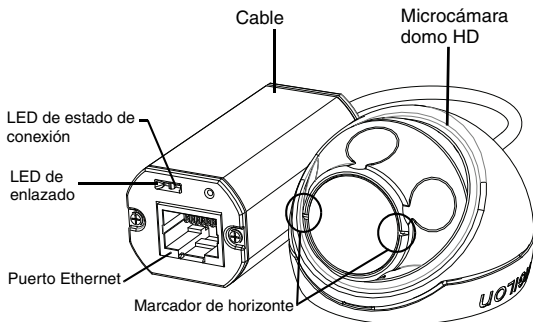

Función	Descripción
LED de estado de conexión	Proporciona información sobre el funcionamiento del dispositivo. Para obtener más información, consulte la sección sobre los indicadores LED.
LED de enlazado	Indica si hay una conexión activa en el puerto Ethernet.
Puerto Ethernet	Acepta conexión PoE (Power over Ethernet) a la red. La cámara solo puede recibir alimentación eléctrica por Ethernet (PoE). La transmisión de datos de imágenes y la comunicación con el servidor se realizan por esta conexión.
Marcador de horizonte	Ofrece un punto de referencia para alinear la imagen de vídeo con la línea del horizonte.

Vista superior

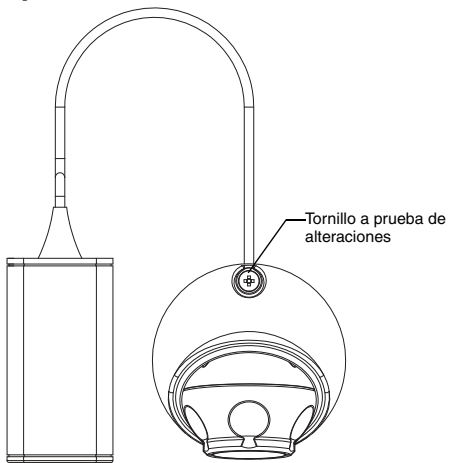

Función	Descripción
Tornillo a prueba de alteraciones	Tornillo cautivo TORX a prueba de alteraciones para fijar la cubierta del domo a la base.

Instalación

Herramientas y materiales necesarios

- Fresa de barrenar de 31,75 mm (1 1/4")
- Broca de 4,76 mm (3/16") para la instalación de la placa de techo de fibra mineral o panel de yeso

Contenido del paquete de la cámara

Asegúrese de que el paquete contiene lo siguiente:

- Microcámara domo HD de Avigilon
- Piezas para el montaje
- Manguito de caucho
- Llave a prueba de alteraciones TORX T10
- Adhesivo para plantilla de montaje

Pasos para la instalación

Complete los procedimientos siguientes para instalar la cámara domo.

1. *Adición de orificios de montaje* en página 4
2. *Conexión de PoE* en página 5
3. *Asignación de una dirección IP* en página 6
4. *Acceso al flujo de vídeo en tiempo real* en página 7
5. *Montaje de la Microcámara domo HD* en página 7
6. *Orientación de la Microcámara domo HD* en página 8

Adición de orificios de montaje

Los orificios necesarios para montar la Microcámara domo HP están muy juntos, por lo que es importante que complete los pasos siguientes para conservar la integridad de la superficie de montaje.

1. Asegúrese de que la flecha en los puntos de la plantilla de montaje apunta a la dirección que mirará la cámara y, a continuación, fije la plantilla a la superficie de montaje.
2. Marque el centro de los orificios de montaje a través de la plantilla correspondiente y en la superficie de montaje. Solo tiene que marcar el orificio más grande si está pensando en empotrar el conjunto de cables dentro de la pared.
3. Taladre los dos orificios más pequeños (**A**).
 - Si está realizando el montaje en un panel de yeso, utilice una broca de 4,76 mm (3/16") de diámetro e instale los tacos suministrados.
 - Si está realizando el montaje en madera, haga un agujero guía para los tornillos de madera n°4.
 - Si está realizando el montaje en cualquier otra superficie, taladre un agujero adecuado para la superficie de montaje elegida y las piezas de montaje. No utilice tornillos más largos que el tornillo n°4.
4. Si está pensando en empotrar los cables en la pared, taladre el orificio más grande (1,25") (**B**) con una sierra de perforación.

NOTA: Si el área que se encuentra detrás de la superficie de montaje es propensa a la humedad o al polvo, asegúrese de utilizar la funda de caucho suministrada para proteger la conexión PoE de la cámara.

Conexión de PoE

La Microcámara domo HD solo puede recibir alimentación eléctrica por Ethernet (PoE).

1. Lleve el cable Ethernet requerido a la cámara.
2. Si está instalando la cámara en el exterior, introduzca el cable por la funda de goma suministrada.
3. Enganche el extremo del cable a un conector Ethernet.

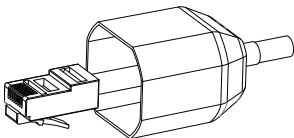

4. Conecte el cable enganchado al puerto Ethernet.
5. Compruebe que los LED de estado de la cámara indican el estado correcto. Consulte *Indicadores LED* en página 11 para obtener más información.
6. Si ha instalado la funda de caucho, introduzca la funda por el extremo del conjunto de cables.

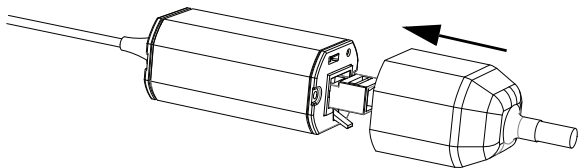

7. Recoja los cables.
 - a. Si está empotrando los cables en la pared, introduzca los cables por el orificio más grande de la superficie de montaje.
 - b. Si no los está empotrando, utilice los alicates para sacar la lengüeta que cubre la muesca del cable

trasero. Recoja el cable debajo de la muesca cuando monte la cámara.

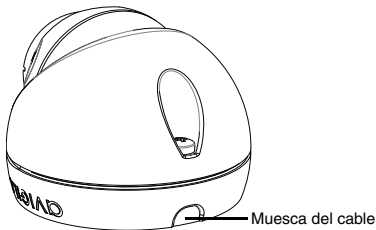

La cámara es completamente hermética, por tanto la muesca del cable se puede colocar en cualquier dirección siempre y cuando la cámara esté orientada en la dirección correcta.

Asignación de una dirección IP

De manera predeterminada, la cámara obtiene automáticamente una dirección IP. Una vez conectada a una red, intentará localizar y obtener una dirección IP desde un servidor DHCP. Si esto falla, se utiliza Zero Configuration Networking (Zeroconf) para elegir una dirección IP. Si la dirección IP se establece mediante Zeroconf, la dirección IP se encontrará en la subred 169.254.0.0/16.

Los ajustes de dirección IP se pueden cambiar con uno de los métodos siguientes:

- La aplicación de software Avigilon Camera Installation Tool.
- Interfaz del navegador web de la cámara:
`http://<dirección IP de la cámara>`
- Método ARP/Ping. Para obtener más información, consulte *Configuración de la dirección IP a través del método ARP/Ping*.

- Aplicación de software de gestión de vídeo en red (por ejemplo, Avigilon Control Center).

NOTA: El nombre de usuario predeterminado de la cámara es *admin* y la contraseña predeterminada es *admin*.

Acceso al flujo de vídeo en tiempo real

El flujo de vídeo en tiempo real se puede visualizar mediante uno de los métodos siguientes:

- La aplicación de software Avigilon Camera Installation Tool.
- Interfaz del navegador web de la cámara:
[http://<dirección IP de la cámara>/.](http://<dirección IP de la cámara>/)
- Aplicación de software de gestión de vídeo en red (por ejemplo, Avigilon Control Center).

NOTA: El nombre de usuario predeterminado de la cámara es *admin* y la contraseña predeterminada es *admin*.

Montaje de la Microcámara domo HD

1. Utilice la llave resistente a alteraciones suministrada para aflojar el tornillo a prueba de alteraciones de la cámara; levante la cubierta de la cámara desde la parte trasera hasta que se desenganche de la base.

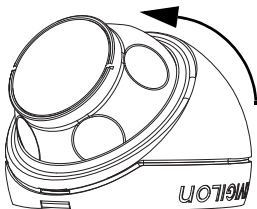

Una vez desenganchada la cubierta, la cámara colgará del cable.

2. Instale la base de la cámara a la superficie de montaje. Si está empotrando el conjunto de cables en la pared, asegúrese de que el orificio está totalmente cubierto por la cámara.
 - a. Separe la cámara de los agujeros de montaje.

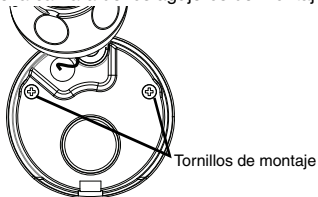

- b. Introduzca los tornillos suministrados por los tornillos de montaje y en la superficie de montaje.

Puede utilizar cualquier otra pieza que sea adecuada para la superficie de montaje.

Orientación de la Microcámara domo HD

1. Una vez montada la cámara, colóquela en la cubierta de la cámara.

NOTA: Introduzca el cable en la cubierta del domo para que el cable no se quede aprisionado entre la cubierta y la base.

2. Enganche el borde delantero de la cubierta del domo a la base y sujete sin apretar mucho la cámara.

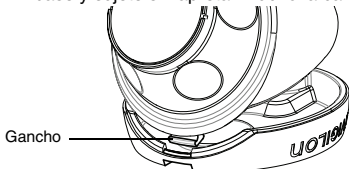

3. Con la cámara sujeta por una mano, utilice la otra para sujetar las concavidades de los lados para mover y orientar la cámara. Asegúrese de que el objetivo de la cámara esté alineado con el horizonte.

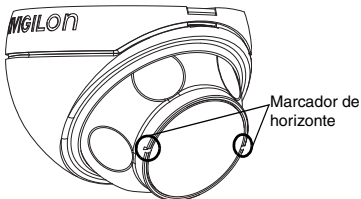

Sugerencia: Si tiene problemas para orientar la cámara, pruebe alguna de estas opciones:

- Si la cámara está fijada en la cubierta domo, levante la cubierta ligeramente y empuje la cámara hacia la base para aflojar el anclaje.
 - Si la cámara no gira todo lo que desearía, pruebe a girarla en la dirección opuesta.
 - Si la imagen de vídeo está invertida, es preferible girar digitalmente la imagen de video en el software de gestión de vídeo en red en lugar de volver a orientar la cámara.
4. Cuando la cámara se ha colocado, utilice la llave a prueba de manipulaciones para apretar la cubierta a la base.

Para obtener más información

En las guías siguientes está disponible la información adicional sobre la configuración y el uso del dispositivo:

- *Guía del usuario de Herramienta Avigilon para Instalar la Cámara*
- *Guía del usuario de Centro Avigilon de Control de Clientes*
- *Guía del usuario de la interfaz web de la cámara IP H.264 HD de Avigilon*

Los manuales están disponibles en el sitio web de Avigilon:

<http://avigilon.com/support-and-downloads>.

Indicadores LED

Cuando la cámara está conectada a la red, los LED de estado de conexión mostrarán el progreso de la conexión de la cámara al software de gestión de vídeo de red.

En la tabla siguiente se describe lo que indican los LED:

Tabla:Indicadores LED

Estado de conexión	LED de estado de conexión	Descripción
Obteniendo una dirección IP	Un parpadeo breve cada segundo	Intentando obtener una dirección IP.
Detectable	Dos parpadeos breves cada segundo	Se ha obtenido una dirección IP pero no está conectado al software Network Video Management.
Actualizando el firmware	Dos parpadeos breves y un parpadeo largo cada segundo	Actualizando el firmware.
Conectado	Activo	Conexión al software Network Video Management.

Restablecimiento de los valores predeterminados de fábrica

Si la cámara ya no funciona de la manera esperada, puede restaurarla a sus valores predeterminados de fábrica.

Utilice el botón de reversión de firmware para restablecer la cámara.



Figura: Botón para revertir el firmware en el cable.

1. Desconecte la fuente de energía de la cámara.
2. Con la ayuda de un clip enderezado o un utensilio similar, mantenga presionado suavemente el botón para revertir el firmware.
3. Mientras presiona el botón, encienda el dispositivo. Suelte el botón al cabo de tres segundos.

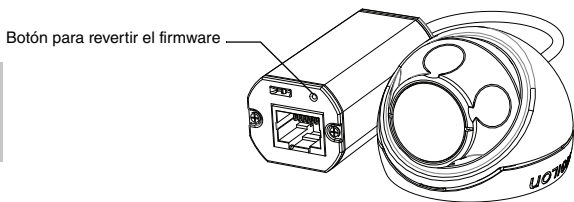

Precaución: No apriete demasiado. Si introduce demasiado la herramienta, el dispositivo podría dañarse.

Configuración de la dirección IP a través del método ARP/Ping

Complete los pasos siguientes para configurar la cámara para que utilice una dirección IP específica:

1. Localice y copie la dirección MAC (MAC) mostrada en la etiqueta del número de serie como referencia.
2. Abra la ventana Símbolo del sistema e introduzca los comandos siguientes:
 - a. `arp -s <Nueva dirección IP de la cámara> <Dirección MAC de la cámara>`
Por ejemplo: `arp -s 192.168.1.10 00-18-85-12-45-78`
 - b. `ping -l 123 -t <Nueva dirección IP de la cámara>`
Por ejemplo: `ping -l 123 -t 192.168.1.10`
3. Reinicie la cámara.
4. Cierre la ventana Símbolo del sistema cuando vea el mensaje siguiente:
`Reply from <Nueva dirección IP de la cámara>: ...`

Especificaciones

Cámara

Objetivo	2,8 mm, F2.0
----------	--------------

Red

Red	100Base-TX
Tipo de cableado	CAT5
Conector	RJ-45
API	Compatible con ONVIF versión 1.02, 2.00, perfil S (www.onvif.org)
Seguridad	Protección por contraseña, cifrado HTTPS, autenticación implícita, autenticación WS, registro de acceso de usuario
Protocolos	IPv4, HTTP, HTTPS, SOAP, DNS, NTP, RTSP, RTCP, RTP, TCP, UDP, IGMP, ICMP, DHCP, Zeroconf, ARP
Protocolos de transferencia	RTP/UDP, multidifusión RTP/UDP, RTP/RTSP/TCP, RTP/RTSP/HTTP/TCP, RTP/RTSP/HTTPS/TCP, HTTP

Mecánicas

Dimensiones ØxAI	37,15 mm x 51,15 mm
Peso	34 g (1,19 oz) + 36 g (1,27 oz) para el cable
Cuerpo	Plástico
Carcasa	Montaje en superficie, a prueba de alteraciones
Acabado	Plástico, RAL 9003
Rango de ajuste	± 40° panorámica, ± 40° inclinación, 120° azimut

Eléctricas

Consumo de energía	4 W máx
Fuente de alimentación	PoE: Conforme con IEEE802.3af Clase 1

Medioambiental

Temperatura de funcionamiento	-10 °C a +50 °C
Temperatura de almacenamiento	-30 °C a +70 °C

Certificaciones

Seguridad	UL 60950 CE	CSA 60950 ROHS	CB Scheme WEEE	UVV C-Tick
Medioambiental	Cumple la certificación IP66			
Emisiones electromagnéticas	FCC Sección 15 Subsección B Clase B IC ICES-003 Clase B		EN 55022 Clase B	
Inmunidad electromagnética	EN 55024 Clase B EN 61000-4-4 EN 61000-4-11	EN 61000-4-2 EN 61000-4-5	EN 61000-4-3 EN 61000-4-6	

Garantía limitada y servicio de asistencia técnica

Avigilon garantiza al comprador-consumidor de origen que este producto no presentará ningún defecto en el material ni la construcción durante un período de 3 años a partir de la fecha de envío.

La responsabilidad del fabricante se limita a la sustitución del producto, reparación del producto o sustitución del producto por un producto reparado a criterio del fabricante. Esta garantía no es válida si el producto ha sido dañado accidentalmente, por un uso no razonable, una negligencia, manipulación u otras causas que no se derivan de los defectos de material o construcción. Esta garantía solo se amplía al comprador-consumidor de origen del producto.

AVIGILON RECHAZA TODAS LAS DEMÁS GARANTÍAS EXPRESAS O IMPLÍCITAS INCLUIDAS, SIN CARÁCTER LIMITATIVO, LAS GARANTÍAS IMPLÍCITAS DE COMERCIABILIDAD O ADECUACIÓN PARA UN FIN PARTICULAR, EXCEPTO EN EL CASO QUE LAS GARANTÍAS IMPLÍCITAS CON ARREGLO A LAS LEYES NO PUEDAN SUSPENDERSE DE FORMA VÁLIDA.

Ninguna información, consejo o representación oral o escrita proporcionada por Avigilon, sus distribuidores, agentes o empleados podrá crear otra garantía o modificar esta garantía. Esta garantía constituye la única responsabilidad de Avigilon y el único recurso del cliente ante Avigilon en cuanto a los fallos de funcionamiento de este producto.

En ningún caso será responsable Avigilon de ningún daño indirecto, incidental, especial, resultante, ejemplar o punitivo de cualquier naturaleza (incluidos a título enunciativo pero no limitativo, los daños derivados de la pérdida de beneficios, pérdida de información empresarial; interrupción de la actividad comercial; daños personales; invasión de la privacidad; fallo en el cumplimiento de las obligaciones como la obligación de buena fe o cuidado razonable; negligencia, y cualquier otro tipo de pérdida pecuniaria) derivado del uso o de la incapacidad para usar el producto, aunque haya sido advertido de la posibilidad de que se produzcan tales daños. Algunas jurisdicciones no permiten la limitación de responsabilidad mencionada arriba, por lo que dicha limitación podría no ser aplicable en su caso.

Esta Garantía limitada le ofrece derechos legales específicos y también puede tener otros derechos que variarán de jurisdicción a jurisdicción.

El servicio de garantía y de asistencia técnica están a su disposición en el Servicio de asistencia técnica de Avigilon en el teléfono 1.888.281.5182 o en la dirección de correo electrónico support@Avigilon.com.

AVIGILON

THE BEST EVIDENCE™

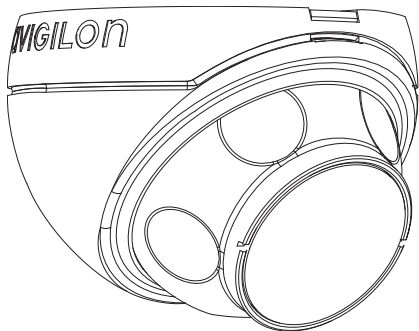

Guida d'installazione

Modelli di telecamere Avigilon Dome Micro IP in H264 ad alta definizione:

1.0-H3M-D01 e 2.0-H3M-D01

Informazioni importanti sulla sicurezza

Il presente manuale fornisce informazioni relative all'installazione e al funzionamento, nonché precauzioni d'uso della telecamera dome. Un'installazione non corretta potrebbe causare un guasto inaspettato. Prima di installare questa apparecchiatura leggere attentamente il presente manuale. Fornire il presente manuale al proprietario dell'apparecchiatura per usi futuri.



I simboli di avviso indicano la presenza di voltaggio pericoloso all'interno o all'esterno dell'involucro del prodotto che potrebbe costituire un rischio di scossa elettrica, gravi danni o decesso di persone, se le dovute precauzioni non saranno prese.



I simboli di attenzione mettono in guardia l'utente dalla presenza di rischi che potrebbero causare danni minori o moderati alle persone, alla proprietà e al prodotto stesso, se le dovute precauzioni non saranno prese.



Avviso — Il mancato rispetto delle seguenti istruzioni potrebbe causare gravi danni o la morte.

- L'installazione deve essere eseguita esclusivamente da personale qualificato ed essere conforme a tutte le norme vigenti.
- Il presente prodotto è stato progettato per essere alimentato da unità di alimentazione UL-elencate PoE, a 48 VDC, 4 W min.



Attenzione — Il mancato rispetto delle seguenti istruzioni potrebbe provocare danni alla telecamera dome.

- Non installare vicino a fonti di calore come termosifoni, bocchette di diffusione di aria calda o altre fonti di calore.
- Non sottoporre i cavi ad eccessiva tensione, carico o compressione.
- Non aprire o smontare il dispositivo. Non vi sono parti soggette a manutenzione da parte dell'utente.
- Per tutte le procedure di assistenza rivolgersi a personale qualificato.

L'assistenza può essere necessaria in caso di danneggiamento del dispositivo (per fuoriuscita di liquidi o caduta di oggetti), esposizione alla pioggia o all'umidità, malfunzionamento o caduta dello stesso.

- Non usare detergenti forti o abrasivi per pulire il corpo del dispositivo.
- Utilizzare esclusivamente accessori raccomandati da Avigilon.

Avvisi regolamentari

Questo dispositivo è conforme alla parte 15 delle norme FCC. L'uso è soggetto alle due seguenti condizioni: (1) il dispositivo non può causare interferenze dannose e (2) il dispositivo deve sopportare le eventuali interferenze ricevute, incluse quelle che possono causare un funzionamento indesiderato.

Questa apparecchiatura digitale di classe B è conforme allo standard canadese ICES-003.

Avviso FCC

La presente apparecchiatura è stata testata e certificata conformemente ai limiti previsti per i dispositivi informatici di classe B, secondo la sottoparte B della Parte 15 delle norme FCC, pensati per fornire una protezione appropriata contro tali interferenze quando l'apparecchiatura è in funzione in un ambiente commerciale. Il funzionamento della presente apparecchiatura in un'area residenziale potrebbe causare interferenze; in tal caso all'utente sarà richiesto a sue spese di prendere qualsiasi provvedimento per correggere tale interferenza.

Cambiamenti o modifiche apportati alla presente apparecchiatura non espressamente approvati da Avigilon Corporation o componenti dell'Avigilon Corporation potrebbe invalidare l'autorizzazione dell'utente all'utilizzo della presente apparecchiatura.

Informazioni sullo smaltimento e il riciclaggio

Al termine del ciclo di vita del presente prodotto, smaltire lo stesso secondo la normativa e le linee guida locali sullo smaltimento dei rifiuti.

Unione Europea:



Questo simbolo significa che secondo le norme e i regolamenti locali il prodotto dovrebbe essere smaltito separatamente dai rifiuti domestici. Al termine del ciclo di vita di questo prodotto, recarsi in un punto di raccolta rifiuti predisposto dalle autorità locali. Alcuni punti di raccolta rifiuti accettano prodotti gratuitamente. La raccolta separata e il riciclaggio di questo prodotto al momento dello smaltimento aiuterà a preservare le risorse naturali e ad assicurare che sia riciclato secondo modalità pensate per proteggere la vita umana e l'ambiente.

Altri avvisi

Avviso di compilazione e pubblicazione

Il presente manuale è stato compilato e pubblicato includendo le descrizioni e le specifiche degli ultimissimi prodotti. Il contenuto di questo manuale e le specifiche di questo prodotto sono soggetti a modifiche senza preavviso. Avigilon si riserva il diritto di effettuare modifiche senza preavviso relative a specifiche e materiali ivi contenuti e non sarà responsabile di alcun danno (inclusi quelli derivanti) causato dall'affidamento sul materiale presentato, inclusi (ma senza limitazione) gli errori tipografici e altri tipi di errori relativi alla pubblicazione.

Avviso sulla proprietà intellettuale

Nessuna licenza viene concessa per implicazione o altrimenti relativamente a nessun progetto industriale e relativi diritti, brevetto e relativi diritti o copyright di proprietà di Avigilon Corporation o dei suoi concessionari. I marchi di fabbrica e i marchi registrati sono di proprietà dei rispettivi proprietari.

Indice dei Contenuti

Presentazione	1
Prospettiva anteriore	1
Prospettiva dall'alto	2
Installazione	3
Strumenti e materiali necessari	3
Contenuto confezione telecamera	3
Passaggi per l'installazione	3
Aggiunta dei fori di montaggio	4
Connessione PoE	5
Assegnazione Indirizzo IP	6
Accesso a Live Video Stream	7
Montaggio Telecamera Dome Micro HD ...	7
Puntamento Telecamera Dome Micro HD ..	8
Per maggiori informazioni	10
Indicatori LED	11
Ripristino delle impostazioni predefinite di fabbrica	12
Impostazione dell'indirizzo IP attraverso il metodo ARP/Ping	13
Specifiche	14
Garanzia limitata e Assistenza tecnica	15

Presentazione

Prospettiva anteriore

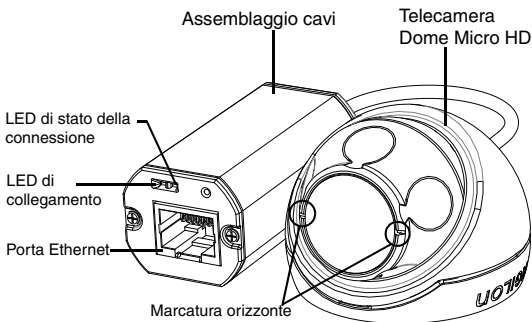

Funzione	Descrizione
LED di stato della connessione	Fornisce informazioni relative al funzionamento del dispositivo. Per maggiori informazioni vedere la sezione sugli indicatori LED esterni.
LED di collegamento	Indica la presenza di una connessione attiva sulla porta Ethernet.
Porta Ethernet	Supporta alimentazione e connessione Ethernet via rete. La telecamera può essere alimentata esclusivamente attraverso Power over Ethernet (PoE). La comunicazione con il server e la trasmissione dei dati immagine avviene attraverso questa connessione.
Marcatura orizzonte	Fornisce un punto di riferimento per l'allineamento dell'immagine video con la linea dell'orizzonte.

Prospettiva dall'alto

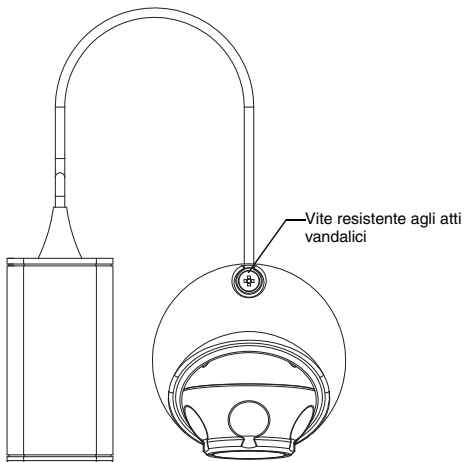

Funzione	Descrizione
Vite resistente agli atti vandalici	Vite antimanomissione imperdibile con sezione a stella per fissare la copertura esterna del dome alla base.

Installazione

Strumenti e materiali necessari

- Sega a tazza da 31,75 mm (1 1/4 di pollice)
- Punta da trapano da 4,76 mm (3/16 di pollice) per muri a secco o installazioni di pannelli a controsoffitto in fibra minerale

Contenuto confezione telecamera

Assicurarsi che la confezione contenga i seguenti articoli:

- Telecamera Avigilon Dome Micro HD
- Attrezzi per il montaggio
- Modello in gomma
- Chiave a stella T10 resistente alle manomissioni
- Dima di montaggio adesiva

Passaggi per l'installazione

Completare le seguenti procedure per installare la telecamera dome.

1. *Aggiunta dei fori di montaggio* a pagina 4
2. *Connessione PoE* a pagina 5
3. *Assegnazione Indirizzo IP* a pagina 6
4. *Accesso a Live Video Stream* a pagina 7
5. *Montaggio Telecamera Dome Micro HD* a pagina 7
6. *Puntamento Telecamera Dome Micro HD* a pagina 8

Aggiunta dei fori di montaggio

I fori necessari al montaggio della telecamera Dome Micro HD sono molto ravvicinati tra loro, ed è importante completare i seguenti passaggi al fine di mantenere l'integrità della superficie di montaggio.

1. Assicurarsi che la freccia presente sulla dima di montaggio punti nella direzione verso la quale sarà rivolta la telecamera, quindi attaccare la dima alla superficie di montaggio.
2. Marcare il centro di ciascuno dei fori di montaggio attraverso la dima e sulla superficie di montaggio. È sufficiente marcare il foro più grande se si sta pianificando di posizionare l'assemblaggio dei cavi all'interno della parete.
3. Eseguire con il trapano due piccoli fori (**A**).
 - Se il montaggio è su muro a secco, utilizzare una punta di trapano da 4,76 mm (3/16 di pollice) ed installare gli inserti in dotazione.
 - Se il montaggio è su legno, effettuare un foro pilota per viti da legno #4.
 - Se il montaggio è su qualsiasi altro tipo di superficie, eseguire un foro con il trapano che sia adatto al tipo di superficie di montaggio e agli attrezzi scelti. Non utilizzare viti con dimensioni superiori ad una vita #4.
4. Nel caso in cui si sta pianificando di collocare i cavi all'interno della parete, eseguire il foro più grande da 31,75 mm (**B**) con una sega a tazza.

NOTA: Se l'area dietro la superficie di montaggio è soggetta ad umidità e polvere, assicurarsi di impiegare impiegare il modello in gomma per proteggere la connessione PoE della telecamera.

Connessione PoE

La telecamera Dome Micro HD può essere alimentata esclusivamente attraverso Power over Ethernet (PoE).

1. Spingere il cavo Ethernet verso la telecamera.
2. Se si sta installando la telecamera all'esterno, far scivolare i cavi attraverso il modello in gomma in dotazione.
3. Crimpare l'estremità del cavo con il connettore Ethernet.

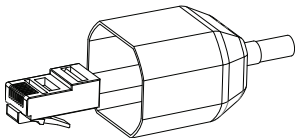

4. Collegare ora il cavo crimpato alla porta Ethernet.
5. Verificare che il LED di stato della telecamera indichi il corretto stato. Fare riferimento agli *Indicatori LED* a pagina 11 per maggiori informazioni.
6. Se si ha installato il modello in gomma, far scivolare quest'ultimo fino alla fine dell'assemblaggio cavi.

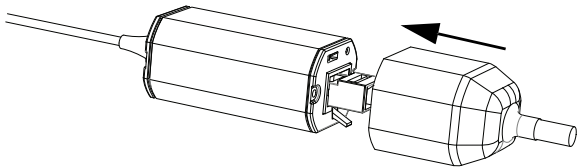

7. Nascondere come possibile l'assemblaggio cavi.
 - a. Se si stanno collocando i cavi all'interno della parete, spingere l'assemblaggio cavi attraverso il foro più grande nella superficie di montaggio.

- b. In caso contrario, utilizzare delle pinze per togliere la linguetta che copre il retro del foro cavi. Introdurre il cavo sotto il foro quando si monta la telecamera.

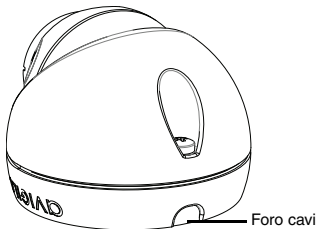

Tenere presente che la telecamera è completamente sigillata, e il foro cavi può essere posizionato in qualsiasi direzione a condizione che la telecamera sia puntata nel verso giusto.

Assegnazione Indirizzo IP

La telecamera acquisisce automaticamente un indirizzo IP di default. Una volta connessa ad una rete, tenterà di localizzare ed acquisire un indirizzo IP dal server DHCP. In caso di fallimento, viene impiegato Zero Configuration Networking (Zeroconf) per scegliere un indirizzo IP. Quando l'indirizzo IP viene impostato usando Zeroconf, l'indirizzo IP sarà nel sottorete 169.254.0.0/16.

Le impostazioni dell'indirizzo IP possono essere modificate utilizzando uno dei seguenti metodi:

- Applicazione software Programma di installazione della telecamera Avigilon
- Interfaccia browser web della telecamera:
`http://<indirizzo IP telecamera>`

- Metodo ARP/Ping. Per maggiori informazioni, vedere *Impostazione dell'indirizzo IP attraverso il metodo ARP/Ping*.
- Applicazione software per Registratori video su rete (ad esempio Avigilon Control Center).

NOTA: Il nome utente preimpostato della telecamera è *admin* e la password preimpostata è *admin*.

Accesso a Live Video Stream

Lo streaming video live può essere visualizzato utilizzando uno dei seguenti metodi:

- Applicazione software Programma di installazione della telecamera Avigilon
- Interfaccia browser web della telecamera:
`http://<indirizzo IP telecamera>.`
- Applicazione software per Registratori video su rete (ad esempio Avigilon Control Center).

NOTA: Il nome utente preimpostato della telecamera è *admin* e la password preimpostata è *admin*.

Montaggio Telecamera Dome Micro HD

1. Utilizzare la chiave antiapertura in dotazione per svitare la vite antimanomissione sulla telecamera, quindi sollevare il coperchio della telecamera dal retro fino a quando non si stacca dalla base.

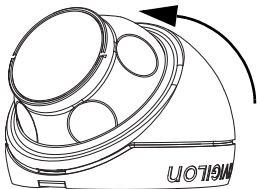

Una volta rimosso il coperchio, la telecamera rimarrà attaccata solo al cavo.

2. Installare la base della telecamera alla superficie di montaggio.

Se si sta collocando l'assemblaggio cavi all'interno della parete, assicurarsi che il foro sia completamente coperto dalla telecamera.

- a. Allontanare la telecamera dai fori di montaggio.



- b. Posizionare le viti in dotazione sulla superficie di montaggio attraverso i fori.

È possibile utilizzare altri attrezzi appropriati al tipo di superficie di montaggio.

Puntamento Telecamera Dome Micro HD

1. Una volta eseguito il montaggio della telecamera, posizionarla nella copertura dome.

NOTA: Spingere il cavo nella copertura dome in modo che i cavi non rimangano bloccati tra la copertura e la base.

2. Agganciare il bordo anteriore della copertura dome alla base e bloccare la telecamera.

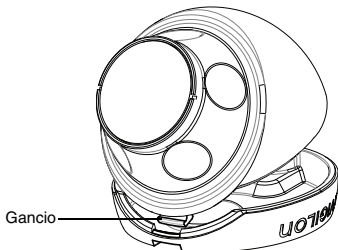

3. Mentre con una mano si blocca la telecamera, utilizzare l'altra mano per mantenerne in posizione i lati per puntare l'obiettivo. Assicurarsi che l'obiettivo della telecamera sia allineato con l'orizzonte.

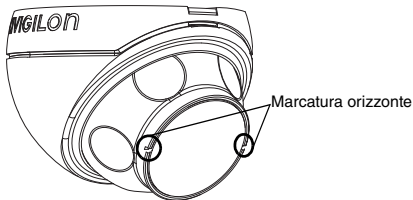

Suggerimento: In caso di problemi nel puntamento della telecamera, provare le seguenti operazioni:

- Se la telecamera è bloccata alla copertura dome, sollevare leggermente la copertura e spingere la telecamera verso la base per allentare la presa.
- Se la telecamera non gira quanto si vorrebbe, provare a girarla nella direzione opposta.

- Se l'immagine video risulta capovolta, è possibile ruotare digitalmente l'immagine utilizzando il software per registratori video su rete piuttosto che ripuntare la telecamera.
4. Una volta puntata la telecamera, utilizzare la chiave antiapertura in dotazione per stringere la copertura alla base.

Per maggiori informazioni

Ulteriori informazioni sull'impostazione e l'impiego del dispositivo sono disponibili nelle seguenti guide:

- *Guida Utente programma di installazione delle telecamere Avigilon*
- *Manuale d'uso di Avigilon Control Center Client*
- *Manuale d'uso dell'Interfaccia Web per Avigilon in H264 ad Alta Definizione*

I manuali sono disponibili sul sito dell'Avigilon: <http://avigilon.com/support-and-downloads>.

Indicatori LED

Una volta che la telecamera è connessa alla rete, i LED di stato della connessione visualizzeranno la fase di connessione della telecamera al software per Registratori video su rete.

La seguente tabella descrive quello che indicano i LED:

Tabella:Indicatori LED

Stato della connessione	LED di stato della connessione	Descrizione
Acquisizione indirizzo IP in corso...	Un breve flash ogni secondo	Tentativo in corso di acquisire un indirizzo IP.
Individuabile	Due brevi flash ogni secondo	Indirizzo IP acquisito ma non collegato al Software per Registratori Video su rete.
Aggiornament o firmware in corso	Due brevi flash ed uno lungo ogni secondo	Aggiornamento del firmware in corso...
Connesso	Acceso	Connesso al software per Registratori video su rete.

Ripristino delle impostazioni predefinite di fabbrica

Se la telecamera non funziona più come dovrebbe, è possibile scegliere di ripristinare le impostazioni predefinite di fabbrica.

Utilizzare il tasto di riavvio del firmware per resettare la telecamera.

Tasto di riavvio
del firmware



Figura : Tasto di riavvio del firmware sull'assemblaggio cavi.

1. Scollegare l'alimentazione dalla telecamera.
2. Utilizzando una graffetta aperta o uno strumento simile, premere delicatamente il tasto di riavvio del firmware.
3. Mentre si continua a premere il tasto, collegare l'alimentazione del dispositivo. Rilasciare il tasto dopo tre secondi.

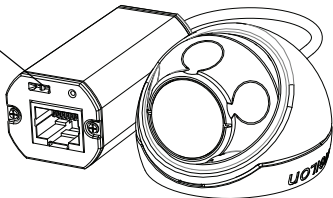

Attenzione — Non esercitare una forza eccessiva. Spingere la graffetta o lo strumento troppo a fondo danneggia il dispositivo.

Impostazione dell'indirizzo IP attraverso il metodo ARP/Ping

Completare i seguenti passaggi per configurare la telecamera in modo che utilizzi un indirizzo IP specifico:

1. Localizzare e annotarsi l'indirizzo MAC (MAC) elencato sull'etichetta numero seriale per riferimento.
2. Aprire una finestra shell a riga di comando ed inserire i seguenti comandi:
 - a. `arp -s <Nuovo indirizzo IP Telecamera>
<Indirizzo MAC Telecamera>`
Ad esempio: `arp -s 192.168.1.10 00-18-85-12-45-78`
 - b. `ping -l 123 -t <Nuovo Indirizzo IP Telecamera>`
Ad esempio: `ping -l 123 -t 192.168.1.10`
3. Riavviare la telecamera.
4. Chiudere la finestra shell a riga di comando quando compare il seguente messaggio:
`Risposta da <Indirizzo IP nuova telecamera>: ...`

Specifiche

Telecamera

Obiettivo	2,8 mm, F2.0
-----------	--------------

Rete

Rete	100Base-TX
Tipo di cablaggio	CAT5
Connettore	RJ-45
API	Versione 1.02, 2.00, Profilo S con conformità ONVIF (www.onvif.org)
Sicurezza	Protezione con password, crittografia HTTPS, autenticazione codifica, autenticazione WS, log accesso utente
Protocolli	IPv4, HTTP, HTTPS, SOAP, DNS, NTP, RTSP, RTCP, RTP, TCP, UDP, IGMP, ICMP, DHCP, Zeroconf, ARP
Protocolli di streaming	RTP/UDP, RTP/UDP multicast, RTP/RTSP/TCP, RTP/RTSP/HTTP/TCP, RTP/RTSP/HTTPS/TCP, HTTP

Meccaniche

Dimensioni ØxH	37,15 mm x 51,15 mm
Peso	34 g + 36 g per cavo
Corpo	Plastica
Alloggiamento	Superficie di montaggio, resistente alle manomissioni
Finitura	Plastica, RAL 9003
Range di regolazione	± 40° pan, ± 40° tilt, 120° azimuth

Elettriche

Consumo energetico	4 W max.
Alimentazione	PoE: Conforme IEEE802.3af Classe 1

Ambientali

Temperatura operativa	-10 °C fino a +50 °C
Temperatura di funzionamento NVR	-30 °C fino a +70 °C

Omologazioni

Sicurezza	UL 60950 CE	CSA 60950 ROHS	Schema CB WEEE	UVV C-Tick
Ambientali	Conforme allo standard di protezione IP66 contro le condizioni atmosferiche			
Emissioni elettromagnetiche	Classe B sottoparte B della Parte 15 delle norme FCC IC ICES-003 Class B EN 55022 Classe B			
Schermatura elettromagnetica	EN 55024 Classe B EN 61000-4-4 EN 61000-4-11	EN 61000-4-2 EN 61000-4-5	EN 61000-4-3 EN 61000-4-6	

Garanzia limitata e Assistenza tecnica

Avigilon garantisce all'acquirente/consumatore finale che questo prodotto è privo di difetti relativi al materiale e alla fabbricazione per un periodo di 3 anni dalla data di acquisto.

La responsabilità del produttore nei termini della presente garanzia è limitata alla sostituzione del prodotto, alla riparazione dello stesso o alla sostituzione del prodotto con un prodotto riparato, a discrezione del produttore. La presente garanzia non è valida se il prodotto è stato danneggiato accidentalmente o per un uso improprio, per negligenza, per manomissione o altre cause non dovute a difetti legati al materiale o alla fabbricazione. La presente garanzia si estende esclusivamente all'acquirente/consumatore finale del presente prodotto.

AVIGILON NON RICONOSCE NESSUN ALTRA GARANZIA ESPLICITA O IMPLICITA INCLUSA, MA SENZA LIMITAZIONE, QUALSIASI GARANZIA IMPLICITA DI COMMERCIALIZZABILITÀ E IDONEITÀ PER UN PARTICOLARE SCOPO - AD ECCEZIONE DEI LIMITI AI QUALI QUALSIASI GARANZIA PER LEGGE NON PUÒ VALIDAMENTE RINUNCIARE.

Nessuna informazione, avviso o immagine, in forma scritta o orale, fornita da Avigilon, i suoi distributori, agenti o dipendenti dovrà creare una garanzia diversa dalla presente o modificare quest'ultima. La presente garanzia dichiara la piena responsabilità di Avigilon e l'esclusivo rimedio giuridico dell'utente contro Avigilon per qualsiasi difetto del prodotto che ne impedisca il corretto funzionamento.

In nessun caso Avigilon sarà responsabile per qualsiasi danno indiretto, accidentale, particolare, conseguente, tipico o punitivo o per qualunque altra cosa (inclusi, ma non limitatamente a, danni dovuti alla perdita di profitti o di informazioni confidenziali o di altro tipo, all'interruzione dell'attività, a danni arrecati alla persona, alla perdita di privacy, al mancato rispetto di qualsiasi dovere inclusa la buona fede o la ragionevole cura, alla negligenza e a qualsiasi altro danno economico o perdita) che possa derivare dall'uso o dall'impossibilità di utilizzo del prodotto, anche se avvisata della possibilità di tali danni. Dal momento che alcune giurisdizioni non permettono il tipo di limitazione sopra citata, la stessa potrebbe non essere applicata all'utente.

La presente garanzia limitata conferisce a l'utente specifici diritti legali e l'utente potrebbe disporre anche di altri diritti che possono variare da giurisdizione a giurisdizione.

Ci si può avvalere del servizio di garanzia e dell'assistenza tecnica contattando l'Assistenza Tecnica Avigilon per telefono al numero 1.888.281.5182 o via e-mail all'indirizzo di posta elettronica support@Avigilon.com.

AVIGILON

THE BEST EVIDENCE™

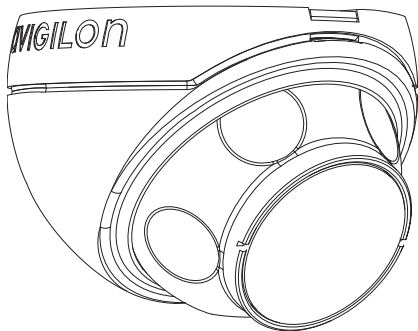

Installationsanleitung

Avigilon HD H.264 IP-Microdome-Kameramodelle:

1.0-H3M-D01 und 2.0-H3M-D01

Wichtige Sicherheitsinformationen

Dieses Handbuch enthält Installations- und Bedienungsinformationen für den Einsatz dieser Dom-Kamera. Die unsachgemäße Installation kann zu unerwarteten Defekten führen. Lesen Sie sich dieses Handbuch vor der Installation dieses Gerätes sorgfältig durch. Überlassen Sie dem Inhaber des Gerätes dieses Handbuch für den zukünftigen Gebrauch.



Das Symbol „Warnung“ verweist auf das Vorhandensein gefährlicher Spannung innerhalb und außerhalb des Gehäuse des Produkts, und bezeichnet die Gefahr eines Stromschlags, schwerer Verletzung oder des Todes von Personen, wenn die ordnungsgemäßen Vorsichtsmaßnahmen nicht eingehalten werden.



Das Symbol „Vorsicht“ macht den Anwender auf das Vorhandensein von Risiken aufmerksam, die zu kleinen oder geringfügigen Personenverletzungen, zu Sachbeschädigung oder zu Schäden am Produkt selbst führen können, wenn die ordnungsgemäßen Vorsichtsmaßnahmen nicht eingehalten werden.



Warnung – Die Nichtbefolgung der folgenden Anweisungen kann zu schweren Verletzungen oder zum Tod führen.

- Die Installation darf nur von Fachpersonal durchgeführt werden und muss sämtlichen lokalen Normen entsprechen.
- Dieses Produkt muss von einem UL-zugelassenen PoE Power Source Equipment mit einer Nennspannung von 48 VDC und min. 4 W versorgt werden.



Vorsicht – Die Nichteinhaltung der folgenden Anweisungen kann zu Verletzungen oder zur Beschädigung der Dom-Kamera führen.

- Unterlassen Sie die Installation in der Nähe von Wärmequellen wie Radiatoren, Heizregistern, Herden oder anderen Wärmequellen.
- Setzen Sie die Kabel keiner übermäßigen Belastung, schweren Lasten oder Quetschungen aus.
- Öffnen oder zerlegen Sie das Gerät nicht. Es gibt keine zu wartenden Teile.
- Lassen Sie die gesamte Wartung von Fachpersonal ausführen. Eine Wartung kann erforderlich werden, wenn das Gerät beschädigt wurde (beispielsweise durch verschüttete Flüssigkeit oder heruntergefallene Gegenstände), Regen oder Feuchtigkeit ausgesetzt wurde, nicht ordnungsgemäß funktioniert oder fallengelassen wurde.
- Verwenden Sie keine starken Reinigungsmittel oder Scheuermittel, wenn Sie den Kamerakörper reinigen.
- Verwenden Sie nur von Avigilon empfohlenes Zubehör.

Rechtliche Hinweise

Dieses Gerät entspricht Abschnitt 15 der FCC-Bestimmungen. Der Betrieb unterliegt zwei Bedingungen: (1) Das Gerät darf keine Funkstörungen verursachen und darf (2) durch von außen verursachte Störungen nicht beeinflusst werden.

Dieses Digitalgerät der Klasse B entspricht der kanadischen Norm ICES-003.

FCC-Hinweis

Dieses Gerät wurde getestet und entspricht den Grenzwerten von Rechnergeräten der Unterklasse B von Abschnitt 15 der FCC-Bestimmungen, die dazu ausgelegt sind, ausreichenden Schutz gegen Interferenzen bei kommerziellen Installationen zu bieten. Der Betrieb in Wohngebieten wird voraussichtlich funktechnische Störungen verursachen. In diesem Fall ist der Nutzer verpflichtet, auf seine Kosten alle erforderlichen Maßnahmen zu ergreifen, um die Störung zu beheben.

Änderungen oder Modifizierungen an diesem Gerät, die nicht ausdrücklich von Avigilon Corporation oder von durch Avigilon Corporation autorisierten Stellen genehmigt wurden, können die Benutzerberechtigung dieses Gerätes außer Kraft setzen.

Informationen zur Entsorgung und Wiederverwendung

Wenn dieses Produkt das Ende der Nutzungsdauer erreicht hat, entsorgen Sie es bitte gemäß Ihren örtlichen Gesetzen und Bestimmungen zum Umweltschutz.

Europäische Union:



Dieses Symbol bedeutet, dass Ihr Produkt gemäß den örtlichen Gesetzen und Bestimmungen separat vom Hausmüll entsorgt werden soll. Wenn dieses Produkt das Ende der Nutzungsdauer erreicht hat, bringen Sie es zu einer von den örtlichen Behörden dafür vorgesehenen Sammelstelle. Einige Sammelstellen nehmen Produkte kostenlos entgegen. Die separate Sammlung und Wiederverwendung Ihres Produktes zur Zeit der Entsorgung dient der Konservierung natürlicher Ressourcen und stellt sicher, dass es so wieder verwertet wird, dass menschliche Gesundheit und Umwelt keinen Schaden nehmen.

Zusätzliche Notizen

Kompilierungs- und Publikationshinweis

Dieses kompilierte und veröffentlichte Handbuch enthält die neuesten Produktbeschreibungen und Spezifikationen. Inhalt und Spezifikationen dieses Handbuchs können ohne Vorankündigung geändert werden. Avigilon behält sich das Recht vor, an den hierin enthaltenen Spezifikationen und Materialien Änderungen ohne Vorankündigung vorzunehmen und ist nicht verantwortlich für eventuelle Schäden (einschließlich Folgeschäden), die durch Verlassen auf das vorhandene Material entstanden, einschließlich, aber nicht beschränkt auf typographische und andere Fehler dieser Publikation.

Urheberrecht und geistiges Eigentum

Es wird Ihnen weder stillschweigend noch auf andere Art eine Lizenz gemäß einem Industriedesign, Industriedesign-Rechten, Patentrechten oder Urheberrechten von Avigilon Corporation oder seinen Lizenzgebern verliehen. Marken und eingetragene Warenzeichen sind Eigentum der jeweiligen Inhaber.

Inhalt

Überblick	1
Vorderansicht	1
Draufsicht	2
Installation	3
Erforderliche Werkzeuge und Materialien	3
Lieferumfang der Kamera	3
Installationschritte	3
Montagebohrungen erstellen	4
PoE anschließen	5
Zuweisen einer IP-Adresse	6
Zugriff auf den Live-Video-Stream	7
Montage der HD Micro-Domekamera	7
Ausrichtung der HD Micro-Domekamera ...	8
Weitere Informationen	10
LED-Anzeigen	11
Rücksetzen auf Werkseinstellungen	12
Einstellen der IP-Adresse anhand der ARP/Ping-Methode	13
Spezifikationen	14
Garantiebedingungen und technischer Support	15

Überblick

Vorderansicht

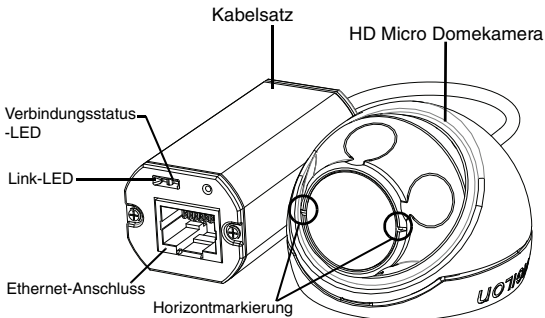

Funktion	Beschreibung
Verbindungsstatus-LED	Stellt Informationen über den Betrieb des Gerätes bereit. Weiterführende Informationen finden Sie im Abschnitt über LED-Anzeigen.
Link-LED	Zeigt an, ob in der Netzwerkschnittstelle eine aktive Verbindung anliegt.
Ethernet-Anschluss	Kann über eine Stromquelle und eine Ethernet-Verbindung mit dem Netzwerk verbunden werden. Die Kamera kann nur über PoE (Power over Ethernet) mit Strom versorgt werden. Die Kommunikation mit dem Server und die Bilddaten-Übertragung laufen über diese Verbindung.
Horizontmarkierung	Bietet einen Referenzpunkt zur Ausrichtung des Videobildes an der Horizontlinie.

Draufsicht

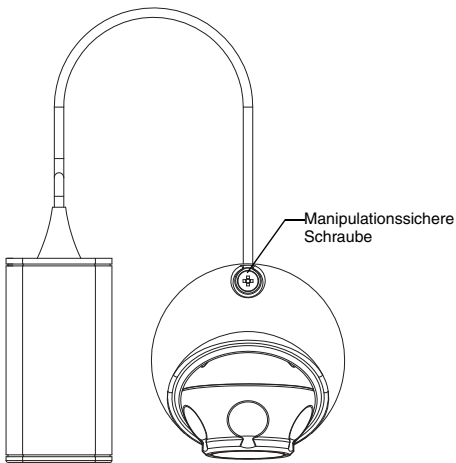

Funktion	Beschreibung
Manipulationssichere Schraube	Manipulationssichere, unverlierbare TORX-Schraube für die Fixierung der Dome-Abdeckung am Unterteil.

Installation

Erforderliche Werkzeuge und Materialien

- 31,75 mm (1 1/4 Zoll) Lochsäge
- 4,76 mm (3/16 Zoll) Bohreinsatz für Installation in Rigips oder Deckenplatte aus Mineralfaser

Lieferumfang der Kamera

Achten Sie darauf, dass Folgendes im Lieferpaket enthalten ist:

- Avigilon HD Micro-Domekamera
- Montagehardware
- Gummischützer
- Manipulationssicherer T10 TORX-Schlüssel
- Montageschablonenaufkleber

Installationsschritte

Sie müssen zur Installation der Dom-Kamera die folgenden Vorgänge ausführen.

1. *Montagebohrungen erstellen* auf Seite 4
2. *PoE anschließen* auf Seite 5
3. *Zuweisen einer IP-Adresse* auf Seite 6
4. *Zugriff auf den Live-Video-Stream* auf Seite 7
5. *Montage der HD Micro-Domekamera* auf Seite 7
6. *Ausrichtung der HD Micro-Domekamera* auf Seite 8

Montagebohrungen erstellen

Die zur Montage der HD Micro-Domekamera erforderlichen Löcher liegen sehr dicht nebeneinander, sodass es wichtig ist, die folgenden Schritte auszuführen, um die Integrität der Montagefläche aufrechtzuerhalten.

1. Stellen Sie sicher, dass der Pfeil auf der Montageschablone in die Richtung zeigt, in die die Kamera weisen soll, und bringen Sie die Schablone dann auf der Montagefläche an.
2. Markieren Sie durch die Montageschablone hindurch die Mitte der Montagelöcher auf der Montagefläche. Sie müssen lediglich die größeren Löcher markieren, wenn Sie vorhaben, den Kabelsatz in der Wand unterzubringen.
3. Bohren Sie die beiden kleineren Löcher (**A**).
 - Wenn Sie die Kamera an einer Rigipswand installieren, verwenden Sie einen Bohreinsatz mit einem Durchmesser von 4,76 mm (3/16 Zoll) und bringen Sie die im Lieferumfang enthaltenen Einsätze an.
 - Wenn Sie die Installation auf Holz vornehmen, machen Sie eine Vorbohrung für Holzschrauben Nr. 4.
 - Bei allen anderen Flächen, bohren Sie ein Loch, das der jeweiligen Montagefläche und -hardware entspricht. Verwenden Sie keine Schrauben, die größer als Nr. 4 sind.
4. Bohren Sie in diesem Fall das größere (31,75 mm) Loch (**B**) mit einer Lochsäge.

HINWEIS: Wenn der Bereich hinter der Montageoberfläche wasser- und staubanfällig ist, vergessen Sie nicht, den im Lieferumfang enthaltenen Gummischuh zum Schutz der PoE-Verbindung der Kamera zu verwenden.

PoE anschließen

Die HD Micro-Domekamera kann nur über PoE (Power over Ethernet) mit Strom versorgt werden.

1. Ziehen Sie das erforderliche Ethernetkabel zur Kamera.
2. Wenn Sie sie im Außenbereich installieren, schieben Sie das Kabel durch den oben erwähnten Gummischuh.
3. Crimpen Sie das Kabelende mit einer Ethernetbuchse.

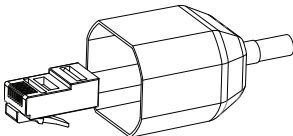

4. Verbinden Sie das gecrimpte Kabel mit dem Ethernet-Port.
5. Vergewissern Sie sich, dass die Kamerastatus-LED den richtigen Zustand signalisiert. Weitere Informationen dazu finden Sie *LED-Anzeigen* auf Seite 11.
6. Wenn Sie den Gummischuh angebracht haben, schieben Sie ihn über das Ende des Kabelsatzes.

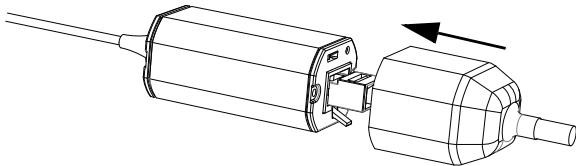

7. Verstauen Sie den Kabelsatz.
 - Wenn Sie die Kabel in der Wand unterbringen, schieben Sie den Kabelsatz durch das größere Loch der Montagesoberfläche.

- Verwenden Sie andernfalls eine Kneifzange, um die Lasche abzuziehen, die die hintere Kabelkerbe abdeckt. Drücken Sie das Kabel unter die Kerbe, wenn Sie die Kamera anbringen.

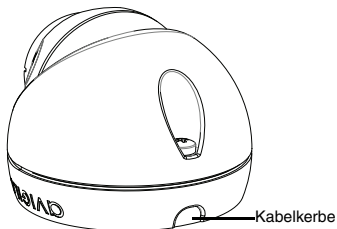

Die Kamera ist vollständig versiegelt, sodass die Kabelkerbe in jede Richtung verlegt werden kann, solange die Kamera in die richtige Richtung ausgerichtet ist.

Zuweisen einer IP-Adresse

Die Kamera bezieht automatisch eine IP-Adresse. Sobald das Gerät mit einem Netzwerk verbunden wird, versucht es einen DHCP-Server zu finden und eine IP-Adresse zu beziehen. Sollte dies scheitern, wird Zero Configuration Networking (Zeroconf) zur Auswahl einer IP-Adresse verwendet. Wenn die IP-Adresse mittels Zeroconf gesetzt wurde, befindet sie sich im Subnetz 169.254.0.0/16.

Die IP-Adresseneinstellungen können anhand einer der folgenden Methoden geändert werden:

- Anwendersoftware Avigilon Kamera-Installationstool.
- Webbrowser-Schnittstelle der Kamera:
`http://<IP-Adresse der Kamera>/`
- ARP/Ping-Methode. Weitere Informationen finden Sie unter *Einstellen der IP-Adresse anhand der ARP/Ping-Methode*

- Anwendungssoftware Netzwerk-Video-Management (beispielsweise Avigilon Control Center).

HINWEIS: Der voreingestellte Benutzername der Kamera ist *admin* und das voreingestellte Passwort ist ebenfalls *admin*.

Zugriff auf den Live-Video-Stream

Der Live-Video-Stream kann anhand einer der folgenden Methoden betrachtet werden:

- Anwendersoftware Avigilon Kamera-Installationstool.
- Webbrowser-Schnittstelle der Kamera:
`http://<IP-Adresse der Kamera>/`.
- Anwendungssoftware Netzwerk-Video-Management (beispielsweise Avigilon Control Center).

HINWEIS: Der voreingestellte Benutzername der Kamera ist *admin* und das voreingestellte Passwort ist ebenfalls *admin*.

Montage der HD Micro-Domekamera

1. Verwenden Sie den im Lieferumfang enthaltenen manipulationssicheren Schlüssel, um die manipulationssichere Schraube an der Kamera zu lösen, heben Sie dann die Kameraabdeckung von der Rückseite an, bis sie sich vom Unterteil löst.

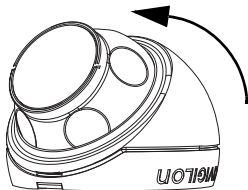

Ohne die Abdeckung hängt die Kamera lose an dem Kabel.

2. Bringen Sie das Unterteil der Kamera auf der Montagefläche an.
Wenn Sie den Kabelsatz in der Wand verstauen, achten Sie darauf, dass das Loch vollständig von der Kamera bedeckt wird.
 - a. Schieben Sie die Kamera von den Montagelöchern weg.

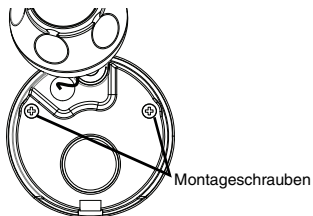

- b. Drehen Sie die mitgelieferten Schrauben durch die Montagelöcher in die Montagefläche.

Sie können andere Hardware verwenden, die für die Montagefläche geeignet ist.

Ausrichtung der HD Micro-Domekamera

1. Setzen Sie die Kamera nach der Montage in die Domabdeckung.

HINWEIS: Drücken Sie das Kabel in die Domabdeckung, sodass es nicht zwischen Abdeckung und Unterteil eingeklemmt wird.

2. Haken Sie die vordere Kante der Domabdeckung in das Unterteil ein und fixieren Sie die Kamera leicht.

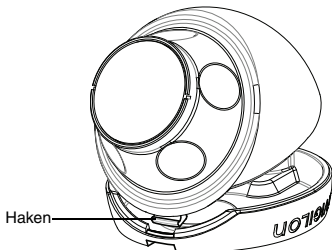

3. Während Sie die Kamera mit einer Hand sichern, halten Sie mit der anderen Hand die seitlichen Noppen fest, um die Kamera zu bewegen und auszurichten. Achten Sie darauf, dass das Kameraobjektiv an der Horizontmarkierung ausgerichtet ist.

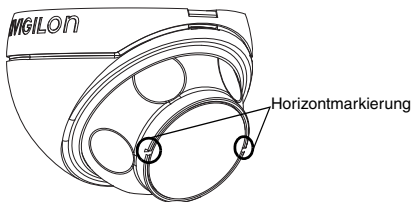

Tipp: Wenn Sie bei der Ausrichtung der Kamera Schwierigkeiten haben, gehen Sie wie folgt vor:

- Wenn Sie an der Dome-Abdeckung klemmt, heben Sie diese leicht an und drücken Sie die Kamera in das Unterteil, um den Halt zu lösen.

- Wenn Sie sich nicht so weit drehen lässt wie Sie wünschen, versuchen Sie sie in die andere Richtung zu drehen.
 - Wenn das Videobild auf dem Kopf steht, können Sie es anhand der Netzwerk Video Management Software digital umdrehen, anstatt die Kamera neu auszurichten.
4. Wenn die Kamera ausgerichtet ist, verwenden Sie den manipulationssicheren Schlüssel, um die Verschraubung der Abdeckung am Unterteil anzuziehen.

Weitere Informationen

Weitere Informationen zur Einrichtung und Verwendung des Gerätes sind in den folgenden Anleitungen zu finden:

- *Benutzerhandbuch Avigilon Kamera-Installationstool*
- *Benutzerhandbuch Avigilon Control Center Client*
- *Benutzerhandbuch Avigilon HD H264 Web-Interface*

Die Handbücher sind auf der Avigilon Webseite zu finden:

<http://avigilon.com/support-and-downloads>.

LED-Anzeigen

Sobald die Kamera mit einem Netzwerk verbunden ist, gibt die Status-LED der Kamera Auskunft über den Verbindungsfortschritt zur Netzwerk-Video-Managementsoftware.

Die folgende Tabelle beschreibt die Bedeutung der LED-Anzeigen:

Tabelle: LED-Anzeigen

Verbindungsstatus	Verbindungsstatus-LED	Beschreibung
IP-Adresse wird abgerufen	Ein kurzes Blinken pro Sekunde	Es wird versucht, eine IP-Adresse abzurufen.
Feststellbar	Zweimaliges kurzes Blinken pro Sekunde	Es wurde eine IP-Adresse ermittelt, aber es besteht keine Verbindung mit Netzwerk-Video-Managementsoftware
Firmware wird aktualisiert	Zweimaliges kurzes und einmalig langes Blinken pro Sekunde	Firmware wird aktualisiert.
Verbunden	Ein	Mit Netzwerk-Video-Managementsoftware verbunden.

Rücksetzen auf Werkseinstellungen

Wenn die Kamera nicht mehr wie erwartet funktioniert, können Sie sie auf ihre Werkseinstellungen zurücksetzen.

Verwenden Sie die Reset-Taste zur Wiederherstellung des Firmware-Standards, um die Werkseinstellungen wiederherzustellen.

Reset-Taste zur
Wiederherstellung des
Firmware-Standards



Abbildung: Reset-Taste zur Wiederherstellung des Firmware-Standards am Kabelsatz.

1. Trennen Sie die Kamera von der Stromversorgung.
2. Verwenden Sie eine gerade gezogene Büroklammer oder etwas ähnliches, um vorsichtig die Rücksetztaste der Firmware zu drücken und gedrückt zu halten.
3. Lassen Sie die Taste gedrückt und versorgen Sie die Kamera mit Strom. Lassen Sie die Taste nach drei Sekunden los.

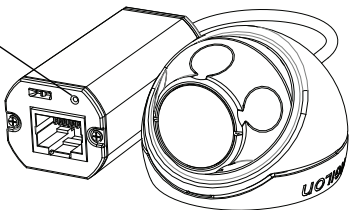

Vorsicht – Wenden Sie keine Gewalt an. Zu tiefes Einführen des Werkzeugs führt zur Beschädigung des Gerätes.

Einstellen der IP-Adresse anhand der ARP/Ping-Methode

Führen Sie die folgenden Schritte aus, um die Kamera auf eine bestimmte IP-Adresse einzustellen:

1. Finden Sie die MAC-Adresse (MAC) auf dem Seriennummernschild und schreiben Sie diese auf.
2. Öffnen Sie ein Befehlszeilenfenster und geben Sie die folgenden Befehle ein:
 - a. `arp -s <Neue IP-Adresse der Kamera> <MAC-Adresse der Kamera>`
Ein Beispiel: `arp -s 192.168.1.10 00-18-85-12-45-78`
 - b. `ping -l 123 -t <Neue IP-Adresse der Kamera>`
Ein Beispiel: `ping -l 123 -t 192.168.1.10`
3. Starten Sie die Kamera erneut.
4. Schließen Sie das Befehlszeilenfenster, wenn folgende Meldung erscheint:
Antwort von <Neue IP-Adresse der Kamera>: ...

Spezifikationen

Kamera

Objektiv	2,8 mm, F2.0
----------	--------------

Netzwerk

Netzwerk	100BASE-TX
Kabeltyp	CAT5
Anschluss	RJ-45
Anwendungsprogramm-Schnittstelle (API)	ONVIF-konforme Version 1.02, 2.00, Profile S (www.onvif.org)
Sicherheit	Passwort-Schutz, HTTPS Verschlüsselung, problemlose Authentifizierung, WS Authentifizierung, Nutzerzugangs-Log
Protokolle	IPv4, HTTP, HTTPS, SOAP, DNS, NTP, RTSP, RTP, TCP, UDP, IGMP, ICMP, DHCP, Zeroconf, ARP
Streaming-Protokolle	RTP/UDP, RTP/UDP Multicast, RTP/RTSP/TCP, RTP/RTSP/HTTP/TCP, RTP/RTSP/HTTPS/TCP, HTTP

Mechanisch

Abmessungen ØxH	37,15 mm x 51,15 mm; 1,48" x 2,01"
Gewicht	34 g (1,19 oz) + 36 g (1,27 oz) für Kabel
Körper	Kunststoff
Gehäuse	Oberflächenmontage, vandalismusbeständig
Finish	Kunststoff, RAL 9003
Einstellbereich	± 40° Schwenk-, ± 40° Kipp-, 120° Azimuteinstellung

Elektrisch

Stromverbrauch	4 W max
Stromquelle	PoE: IEEE802.3af Klasse 1 kompatibel

Umgebungsbedingungen

Betriebstemperatur	-10 °C bis +50 °C (14 °F bis 122 °F)
Lagertemperatur	-30 °C bis +70 °C (-22 °F bis 158 °F)

Zertifizierungen

Sicherheit	UL 60950 ROHS	CSA 60950 WEEE	CB Scheme UVV	CE C-Tick
Umgebung	Entspricht Schutzklasse IP66			
Elektromagnetische Emissionen	FCC Abschnitt 15 Unterklasse B Klasse B IC ICES-003 Klasse B		EN 55022 Klasse B	
Elektromagnetische Störfestigkeit	EN 55024 Klasse B EN 61000-4-4	EN 61000-4-5	EN 61000-4-2 EN 61000-4-6	EN 61000-4-3 EN 61000-4-11

Garantiebedingungen und technischer Support

Avigilon Avigilon garantiert dem Originalkäufer für einen Zeitraum von 3 Jahren ab Kaufdatum, dass dieses Produkt frei von Material- und Verarbeitungsschäden ist.

Die Herstellerhaftung ist auf den Ersatz des Produktes, dessen Reparatur oder Ersatz durch ein repariertes Produkt beschränkt, je nach Ermessen des Herstellers. Diese Garantie erlischt, wenn das Produkt durch Unfall, unangemessenen Gebrauch, Verwahrlosung, Manipulation oder aus anderen Gründen beschädigt wurde, die nicht auf Fehlern des Materials oder der Verarbeitung beruhen. Diese Garantie ist auf den Originalkäufer des Produktes begrenzt.

AVIGILON SCHLIESST ALLE ANDEREN AUSDRÜCKLICHEN ODER STILLSCHWEIGENDEN GARANTIEEN AUS, EINSCHLIESSLICH, UND OHNE EINSCHRÄNKUNG, DIE STILLSCHWEIGENDE ZUSAGE DER VERKAUFSFÄHIGKEIT ODER EIGNUNG FÜR EINEN BESTIMMTEN ZWECK, MIT AUSNAHME GESETZLICH VORGESCHRIEBENER GARANTIEEN, DIE NICHT RECHTSGÜLTIG AUSGESCHLOSSEN WERDEN KÖNNEN.

Mündliche oder schriftliche Informationen, Ratschläge oder Darstellungen von Avigilon, seinen Vertriebsfirmen, Händlern, Agenten oder Mitarbeitern bringen keine weitere Garantie oder die Modifizierung dieser Garantie hervor. Diese Garantie stellt Avigilons gesamte Haftung sowie Ihren ausschließlichen Anspruch gegen Avigilon im Falle eines Ausfalls dieses Produktes dar.

Avigilon ist in keinem Fall haftbar zu machen für indirekte, zufällige, spezielle, beispielhafte Folge- oder Bußgeldschäden jeder Art (einschließlich, ohne sich jedoch darauf zu beschränken, für Schäden durch entgangenen Gewinn oder durch vertrauliche oder sonstige Informationen, für Betriebsunterbrechung, Personenschaden, Datenschutzverletzung, Pflichtverletzung, einschließlich Treupflicht und angemessene Sorgfalt, für Fahrlässigkeit und jeglichen anderen finanziellen oder anders gearteten Verlust), die aus der Verwendung des Produktes entstehen, selbst wenn auf die Möglichkeit solcher Schäden hingewiesen wurde. Da einige Gerichtsbarkeiten die vorstehenden Haftungsbeschränkungen nicht anerkennen, sind solche Beschränkungen möglicherweise für Sie nicht zutreffend.

Diese beschränkte Gewährleistung räumt Ihnen bestimmte Ansprüche ein; daneben können Sie, je nach Gerichtsbarkeit, auch über weitergehende Ansprüche verfügen.

Um Garantiedienstleistungen und technischen Support zu erhalten, setzen Sie sich telefonisch mit Avigilons technischem Support unter 1.888.281.5182 in Verbindung oder senden Sie eine E-Mail an support@avigilon.com.

AVIGILON

THE BEST EVIDENCE™

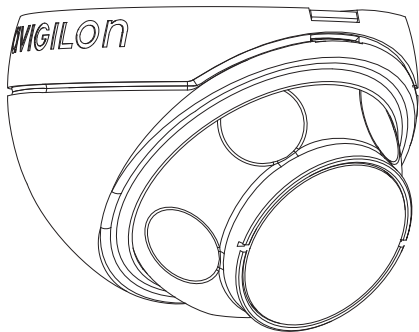

Guia de Instalação

**Modelos de câmeras Micro Dome H.264 IP
de alta definição Avigilon:**

1.0-H3M-D01 e 2.0-H3M-D01

Informações de Segurança Importantes

Este manual fornece informações de instalação e operação bem como de precauções para o uso desta câmera dome. A instalação incorreta poderia provocar falha inesperada. Antes de instalar o equipamento, leia com atenção este manual. Forneça este manual ao proprietário do equipamento para uso futuro.



O símbolo de Aviso indica a presença de voltagem perigosa dentro e fora do compartimento do produto, o que pode constituir risco de choque elétrico, lesões graves ou morte das pessoas se as devidas precauções não forem seguidas.



O símbolo de Cuidado alerta o usuário para a presença de perigos que podem causar danos leves ou moderados a pessoas, danos à propriedade ou danos ao produto propriamente dito, se as devidas precauções não forem seguidas.



Aviso — Deixar de observar as seguintes instruções pode resultar em ferimentos graves ou morte.

- A instalação deve ser realizada por pessoal qualificado e deve estar em conformidade com todas as normas locais.
- Este produto destina-se a ser alimentado por uma fonte de alimentação Power over Ethernet (PoE) relacionada no UL, classificado como 48 VDC, 4 W mín.



Cuidado — Deixar de observar as seguintes instruções pode resultar em ferimentos ou danos à câmera dome.

- Não instale próximo a nenhuma fonte de calor, como radiadores, aquecedores, fogões ou outras fontes de calor.

- Não exponha os cabos a pressão excessiva, cargas pesadas ou compressão.
- Não lubrifique nem desmonte o dispositivo. Não há nenhuma peça que possa ser reparada pelo usuário.
- Solicite toda a manutenção ao pessoal qualificado. Talvez seja necessário realizar a manutenção quando o dispositivo estiver danificado (como em função de um líquido derramado ou objetos caídos), exposto à chuva ou umidade, não funcionar normalmente ou tiver caído.
- Não utilize detergentes fortes ou abrasivos durante a limpeza do corpo do dispositivo.
- Use apenas acessórios recomendados pela Avigilon.

Avisos Regulatórios

Este dispositivo está em conformidade com a parte 15 das Normas da FCC. A operação está sujeita às seguintes condições: (1) Este dispositivo não poderá causar interferência prejudicial e (2) Este dispositivo deverá aceitar qualquer interferência recebida, incluindo interferências que possam causar operação indesejada.

Este dispositivo digital de Classe B está de acordo com o padrão canadense ICES-003.

Aviso da FCC

Este equipamento foi testado e está em conformidade com os limites para um dispositivo de informática de Classe B, conforme a Subparte B da Parte 15 das normas da FCC, que foram elaboradas para fornecer proteção razoável contra tais interferências quando operado em um ambiente comercial. A operação deste equipamento em uma área residencial pode causar interferência, caso em que o usuário à própria custa será solicitado a adotar todas as medidas necessárias para corrigir a interferência.

Alterações ou modificações feitas a este equipamento que não sejam aprovadas expressamente pela Avigilon Corporation ou terceiros autorizados pela Avigilon Corporation podem anular a autoridade do usuário de operar este equipamento.

Informações de Descarte e Reciclagem

Quando este produto atingir o fim de sua vida útil, descarte-o de acordo com as leis e diretrizes ambientais.

União Europeia:



Este símbolo significa que, de acordo com as leis e regulamentos locais, o produto deve ser descartado separadamente do lixo doméstico. Quando este produto atingir o fim de sua vida útil, leve-o até um ponto de coleta designado pelas autoridades locais. Alguns pontos de coleta aceitam produtos gratuitamente. A coleta seletiva e a reciclagem do produto no momento do descarte ajudarão a preservar os recursos naturais e assegure-se de que seja reciclado de forma que proteja a saúde humana e o meio ambiente.

Outros Avisos

Aviso de Compilação e Publicação

Este manual foi compilado e publicado abrangendo as últimas descrições e especificações do produto. O conteúdo deste manual e as especificações deste produto estão sujeitos a alterações sem prévio aviso. A Avigilon se reserva o direito de fazer alterações sem prévio aviso nas especificações e materiais contidos no presente e não será responsável por quaisquer danos (incluindo consequenciais) causados por confiança nos materiais apresentados, incluindo, mas sem limitação, erros tipográficos e outros relacionados com a publicação.

Direitos de Propriedade Intelectual

Nenhuma licença é concedida por implicação ou, de outra forma, sob nenhum design industrial, direito de design industrial, patentes, direitos de patente ou direitos autorais da Avigilon Corporation ou seus licenciados. Todas as marcas comerciais e registradas pertencem a seus respectivos proprietários.

Índice

Visão geral	1
Vista dianteira	1
Visão do Alto	2
Instalação	3
Ferramentas e Materiais Necessários	3
Conteúdo da embalagem da câmera	3
Etapas de instalação	3
Como acrescentar os orifícios de fixação ...	4
Conexão do PoE	5
Atribuindo um endereço IP	6
Acessando o fluxo de vídeo ao vivo	7
Montagem da câmera Micro Dome HD	7
Direcionando a câmera Micro Dome HD ...	8
Para obter mais informações	10
LEDs indicadores	11
Restaurar as configurações padrão de fábrica	12
Configurando o endereço IP pelo método ARP/Ping	13
Especificações	14
Garantia Limitada e Suporte Técnico	15

Visão geral

Vista dianteira

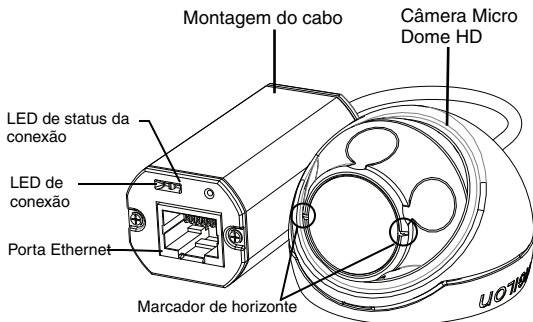

Recurso	Descrição
LED de status da conexão	Fornece informações sobre a operação do dispositivo. Consulte a seção sobre LEDs indicadores para obter mais informações.
LED de conexão	Indica se há uma conexão ativa na porta Ethernet.
Porta Ethernet	Aceita alimentação e conexão Ethernet para a rede. A câmera somente pode ser alimentada por Power over Ethernet (PoE). A comunicação do servidor e a transmissão dos dados de imagem ocorrem por meio dessa conexão.
Marcador de horizonte	Oferece um ponto de referência para alinhar a imagem de vídeo com a linha do horizonte.

Visão do Alto

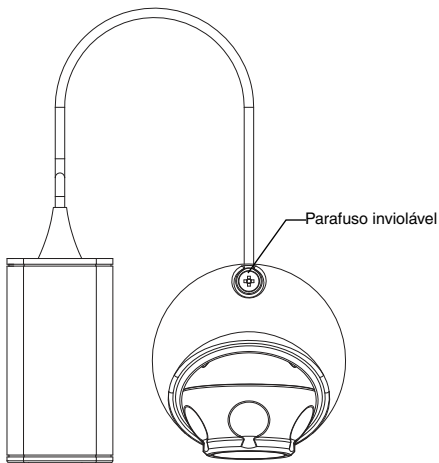

Recurso	Descrição
Parafuso inviolável	Parafuso TORX inviolável para fixar a tampa da cúpula à base.

Instalação

Ferramentas e Materiais Necessários

- Serra copo de 31,75mm (1 1/4")
- Broca de 4,76mm (3/16") para instalação em teto de gesso ou de forro de fibra mineral

Conteúdo da embalagem da câmera

Assegure-se de que o pacote contenha o seguinte:

- Câmera Micro Dome HD Avigilon
- Equipamento de montagem
- Fole de borracha
- Chave invariável T10 TORX
- Modelo adesivo de montagem

Etapas de instalação

Realize os seguintes procedimentos para instalar a câmera dome.

1. *Como acrescentar os orifícios de fixação* na página 4
2. *Conexão do PoE* na página 5
3. *Atribuindo um endereço IP* na página 6
4. *Acessando o fluxo de vídeo ao vivo* na página 7
5. *Montagem da câmera Micro Dome HD* na página 7
6. *Direcionando a câmera Micro Dome HD* na página 8

Como acrescentar os orifícios de fixação

Os furos necessários para montar a câmera Micro Dome HD são muito próximos uns dos outros, portanto é importante seguir os próximos passos para manter a integridade da superfície de montagem.

1. Certifique-se de que a seta no modelo de montagem aponte para a direção para a qual a câmera irá apontar, em seguida, aplique o modelo à superfície de montagem.
2. Marque os centros dos furos de montagem através do gabarito de montagem e na superfície de montagem. Você precisará marcar apenas o furo maior caso planeje guardar a montagem do cabo dentro da parede.
3. Faça os dois furos menores **(A)**.
 - Se estiver montando em uma superfície de gesso, use uma broca de 4,76mm (3/16") de diâmetro e instale as buchas fornecidas.
 - Se estiver montando em madeira, faça um furo piloto para parafusos para madeira número 4.
 - Se estiver montando em qualquer outra superfície, faça um furo apropriado para a superfície de montagem e o material de montagem escolhidos. Não use parafusos maiores do que um parafuso número 4.
4. Se você planeja guardar a montagem do cabo dentro da parede, faça o furo maior de 31,75mm (1,25") **(B)** com uma serra copo.

OBSERVAÇÃO: Se a área atrás da superfície de montagem for sujeita à água e à poeira, certifique-se de que o fole de borracha fornecido seja usado para proteger a conexão PoE da câmera.

Conexão do PoE

A câmera Micro Dome HD só pode ser alimentada por Power over Ethernet (PoE).

1. Puxe o cabo Ethernet necessário até a câmera.
2. Se você estiver instalando a câmera do lado de fora, deslize o cabo pelo fole de borracha fornecido.
3. Crimpe a ponta do cabo com um conector Ethernet.

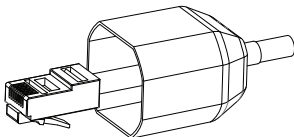

4. Conecte o cabo crimpado à porta Ethernet.
5. Verifique se o LED de status da câmera indica o estado correto. Veja *LEDs indicadores* na página 11 para obter mais informações.
6. Se você tiver instalado o fole de borracha, deslize o fole sobre a ponta da montagem do cabo.

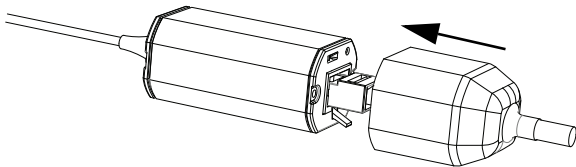

7. Guarde a montagem do cabo.
 - a. Se você estiver armazenando o cabo dentro da parede, empurre a montagem do cabo pelo furo maior na superfície de montagem.

- b. Caso contrário, use um alicate para remover a aba cobrindo o entalhe traseiro de cabo. Guarde o cabo sob o entalhe quando montar a câmera.

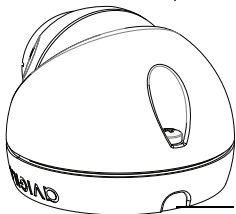

A câmera é completamente vedada, portanto o entalhe de cabo pode ser colocado em qualquer direção contanto que a câmera esteja apontada na direção correta.

Atribuindo um endereço IP

Por padrão, a câmera obtém um endereço IP automaticamente. Após ser conectada a uma rede, tentará localizar e obter um endereço IP de um servidor DHCP. Se falhar, a rede de configuração zero (Zeroconf) é usada para escolher um endereço IP. Se o endereço IP for definido usando o Zeroconf, o endereço IP estará na sub-rede 169.254.0.0/16.

As configurações de endereço IP podem ser alteradas usando um dos seguintes métodos:

- Software da ferramenta de instalação da câmera Avigilon.
- Interface do navegador da Internet da câmera:
`http://<endereço IP da câmera>/`
- Método ARP/Ping. Para obter mais informações, consulte *Configurando o endereço IP pelo método ARP/Ping*.
- Software de gerenciamento de vídeo em rede (por exemplo, o centro de controle Avigilon).

OBSERVAÇÃO: O nome de usuário padrão da câmera é *admin*, e a senha padrão é *admin*.

Acessando o fluxo de vídeo ao vivo

O fluxo de vídeo ao vivo pode ser visualizado por meio de um dos seguintes métodos:

- Software da ferramenta de instalação da câmera Avigilon.
- Interface do navegador da Internet da câmera:
<http://<endereço IP da câmera>>.
- Software de gerenciamento de vídeo em rede (por exemplo, o centro de controle Avigilon).

OBSERVAÇÃO: O nome de usuário padrão da câmera é *admin*, e a senha padrão é *admin*.

Montagem da câmera Micro Dome HD

1. Use a chave inviolável fornecida para soltar o parafuso inviolável da câmera, em seguida, levante a tampa da câmera pela parte de trás até que se solte da base.

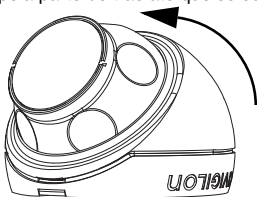

Quando a tampa for retirada, a câmera ficará pendurada pelo cabo.

2. Instale a base da câmera na superfície de montagem. Se você estiver armazenando a montagem de cabo dentro da parede, certifique-se de que o furo seja coberto completamente pela câmera.

- a. Mova a câmera para longe dos furos de montagem.

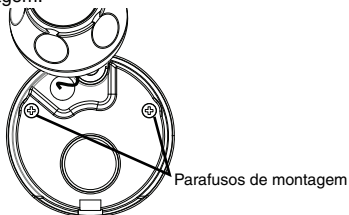

- b. Aperte os parafusos fornecidos nos furos de montagem na superfície de montagem.

Você pode usar outra ferramenta apropriada para a superfície de montagem.

Direcionando a câmera Micro Dome HD

1. Depois que a câmera for montada, coloque a câmera na tampa da cúpula.

OBSERVAÇÃO: Empurre o cabo para a tampa da cúpula de forma que o cabo não fique preso entre a tampa e a base.

2. Encaixe a borda dianteira da tampa da cúpula na base e prenda a câmera frouxamente.

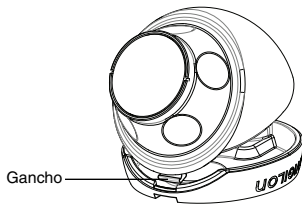

3. Enquanto a câmera estiver presa com uma mão, use a outra mão para segurar as cavidades ao longo das laterais para mover e apontar a câmera. Certifique-se de que a lente da câmera esteja alinhada com o horizonte.

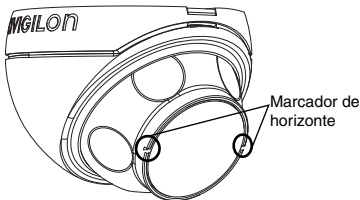

Dica: Se você tiver problemas direcionando a câmera, tente o seguinte:

- Se a câmera estiver presa à tampa do domo, levante a tampa levemente e empurre a câmera na base para soltá-la.
 - Se a câmera não girar o quanto você deseja, tente girá-la para a direção oposta.
 - Se a imagem de vídeo estiver de cabeça para baixo, é possível inverter digitalmente a imagem de vídeo no software de gerenciamento de vídeo em rede em vez de redirecionar a câmera.
4. Quando a câmera tiver sido direcionada, use a chave inviolável fornecida para apertar a tampa à base.

Para obter mais informações

As informações adicionais sobre como configurar e usar o dispositivo estão disponíveis nos seguintes guias:

- *Guia do Usuário da Ferramenta de Instalação da Câmera Avigilon*
- *Guia do Usuário Cliente do Centro de Controle Avigilon*
- *Guia do Usuário da Interface Web Avigilon H.264 IP de Alta Definição*

Os manuais estão disponíveis no website da Avigilon:

<http://avigilon.com/support-and-downloads>.

LEDs indicadores

Quando a câmera estiver conectada à rede, os LEDs do status de conexão mostrarão o progresso da câmera durante a conexão ao software de gerenciamento de vídeo em rede.

A tabela abaixo descreve o que os LEDs indicam:

Table:LEDs indicadores

Status da conexão	LED de status da conexão	Descrição
Obtendo Endereço IP	Um flash curto a cada segundo	Tentando obter um endereço IP.
Descobrível	Dois flashes curtos a cada segundo	Obteve um endereço IP mas não está conectado ao software de Gerenciamento de Vídeo de Rede.
Atualização do Firmware	Dois flashes curtos e um flash longo a cada segundo	Atualização do firmware.
Conectado	Ligado	Conectado ao software de Gerenciamento de Vídeo de Rede.

Restaurar as configurações padrão de fábrica

Se a câmera deixar de funcionar conforme o esperado, você pode optar por restaurar a câmera para as configurações padrão de fábrica.

Use o botão de reversão de firmware para reconfigurar a câmera.



Figura: O botão de reversão de firmware na montagem do cabo.

1. Desligue a alimentação da câmera.
2. Usando um clipe de papel esticado ou ferramenta similar, pressione levemente e segure o botão de reversão de firmware.
3. Enquanto continua a segurar o botão, energize o dispositivo. Solte o botão após três segundos.

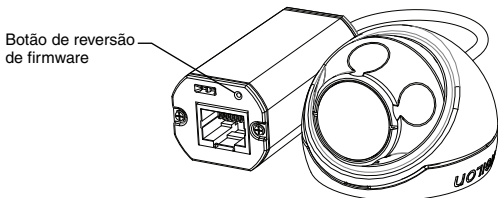

Cuidado — Não use força excessiva. Inserir a ferramenta com profundidade excessiva danificará o dispositivo.

Configurando o endereço IP pelo método ARP/Ping

Realize as etapas a seguir para configurar a câmera para usar um endereço IP específico:

1. Localize e anote o endereço MAC (MAC) listado na etiqueta do número de série para referência.
2. Abra uma janela de Comando de Prompt e insira os seguintes comandos:
 - a. `arp -s <Novo endereço IP da câmera>
<Endereço MAC da câmera>`
Por exemplo: `arp -s 192.168.1.10 00-18-85-12-45-78`
 - b. `ping -l 123 -t <Novo endereço IP do codificador>`
Por exemplo: `ping -l 123 -t 192.168.1.10`
3. Reinicialize a câmera.
4. Feche a janela de Comando de Prompt ao ver a seguinte mensagem:
Resposta de <Novo Endereço IP da Câmera>:...

Especificações

Câmara

Lente	2,8 mm, F2.0
-------	--------------

Rede

Rede	100Base-TX
Tipo de cabeamento	CAT5
Conector	RJ-45
API	Conformidade com o padrão ONVIF versões 1.02, 2.00, Profile S (www.onvif.org)
Segurança	Proteção por senha, criptografia HTTPS, autenticação resumida, autenticação WS, registro de acesso do usuário
Protocolos	IPv4, HTTP, HTTPS, SOAP, DNS, NTP, RTSP, RTCP, RTP, TCP, UDP, IGMP, ICMP, DHCP, Zeroconf, ARP
Protocolos de streaming	RTP/UDP, RTP/UDP multicast, RTP/RTSP/TCP, RTP/RTSP/HTTP/TCP, RTP/RTSP/HTTPS/TCP, HTTP

Dimensões mecânicas

mecânicas ØxA	37,15 mm x 51,15 mm; 1,48" x 2,01"
Peso	34 g (1,19 oz) + 36 g (1,27 oz) para cabo
Corpo	Plástico
Compartmento	Montagem em superfície, inviolável
Acabamento	Plástico, RAL 9003
Faixa de ajuste	Panorâmica a $\pm 40^\circ$, inclinação a $\pm 40^\circ$, azimute a 120°

Dados elétricos

Consumo de energia	4 W máx.
Fonte de alimentação	PoE: Compatível com IEEE802.3af classe 1

Dados ambientais

Temperatura de operação	-10°C a +50°C (14°F a 122°F)
Temperatura de armazenamento	-30°C a +70°C (-22°F a 158°F)

Certificações

Segurança	UL 60950 CE	CSA 60950 ROHS	CB Scheme WEEE	UVV C-Tick
Dados ambientais	Em conformidade com a classificação atmosférica IP66			
Emissões eletromagnéticas	FCC Parte 15, Subparte B, Classe B IC ICES-003, Classe B		EN 55022 Classe B	
Imunidade eletromagnética	EN 55024 Classe B EN 61000-4-4	EN 61000-4-5	EN 61000-4-2 EN 61000-4-6	EN 61000-4-3 EN 61000-4-11

Garantia Limitada e Suporte Técnico

A Avigilon garante ao comprador consumidor original, que este produto estará livre de defeitos de material e manufatura por um período de 3 anos a partir da compra.

Segundo o presente, a responsabilidade do fabricante limita-se à substituição do produto, reparo do produto ou substituição do produto com o produto reparado, a critério do fabricante. Esta garantia é nula se o produto tiver sido danificado por acidente, uso não razoável, negligência, adulteração ou outras causas não resultantes de defeitos no material ou mão de obra. Esta garantia estende-se apenas ao comprador e consumidor original do produto.

A Avigilon RECUSA TODAS AS DEMAIS GARANTIAS EXPRESSAS OU IMPLÍCITAS, INCLUINDO, SEM LIMITAÇÃO, QUALQUER GARANTIA IMPLÍCITA DE COMERCIALIZAÇÃO OU ADEQUAÇÃO A UMA FINALIDADE ESPECÍFICA, EXCETO NA MEDIDA EM QUE QUALQUER GARANTIA IMPLÍCITA PELA LEGISLAÇÃO NÃO PUDE SER RECUSADA DE MANEIRA VÁLIDA.

Nenhuma informação verbal ou escrita, orientação ou declaração fornecida pela Avigilon, seus distribuidores, revendedores, agentes ou funcionários deverá criar outra garantia ou modificar esta garantia. A presente garantia declara a inteira responsabilidade da Avigilon e sua exclusiva solução em relação à Avigilon por qualquer falha que impeça este produto de funcionar corretamente.

Em nenhum caso a Avigilon será responsabilizada por quaisquer danos indiretos, incidentais, especiais, consequenciais, exemplares ou punitivos de qualquer natureza (incluindo, mas sem limitação, danos por lucro cessante ou informações confidenciais ou de outro tipo, interrupção de negócios, danos pessoais, perda de privacidade, não cumprimento de qualquer obrigação, incluindo de boa-fé ou de cuidado razoável, negligência e quaisquer outras perdas pecuniárias de qualquer outra natureza) decorrentes da utilização ou incapacidade de utilizar o produto, mesmo que orientada sobre a possibilidade de tais danos. Como algumas jurisdições não permitem a limitação de responsabilidade acima, tal limitação poderá não ser aplicável a você.

A presente Garantia Limitada lhe concede direitos específicos legais e você pode ter também outros direitos que variam de uma jurisdição para outra.

O serviço de garantia e o suporte técnico podem ser obtidos contatando o Suporte Técnico Avigilon pelo telefone 1.888.281.5182 ou por e-mail: support@Avigilon.com.

AVIGILON
THE BEST EVIDENCE™

© 8/21/13 Avigilon Corporation